



# Totems



<b>1</b> - TOTEMS ALUMINIUM - Face plane	p. 110
TOTEMS ALUMINIUM - Face galbée	p. 111
TOTEMS ALUMINIUM - Face ajourée	p. 112
<b>2</b> - TOTEMS BOX	p. 114
<b>3</b> - TOTEMS SÉRIE 87	p. 116
<b>4</b> - TOTEMS SÉRIE 157	p. 118
<b>5</b> - TOTEMS RADIUS	p. 120
<b>6</b> - TOTEMS TRILINE	p. 121



# TOTEMS ALUMINIUM JOINTS CREUX

## FACES PLANES ET FACES GALBÉES

# 4

**FINITIONS**

 BRUT, ANODISÉ NATUREL,  
BLANC, LAQUÉ RAL

- POUR L'INTÉRIEUR ET L'EXTÉRIEUR
- NON LUMINEUX
- FACES PLANES OU GALBÉES
- EN 1 SEUL ÉLÉMENT JUSQU'À 4 M
- PANIER DE CROSSES
- ANNEAU DE LEVAGE (à partir de 4 mètres)
- FABRICATION À LA DEMANDE
- FINITION ANODISÉE SUR DEMANDE
- LAQUAGE POSSIBLE SUIVANT LA GAMME RAL (190 teintes sur nuancier + 50 teintes métal)

**STRUCTURE:**

Par tubes acier galvanisés mécano-soudés adaptés au format

**FIXATIONS:**

Par dépassement des poteaux compris dans le prix ou par platines et crosses d'ancrage en option

**FACES:**

En aluminium prélaqué blanc RAL 9010, sur devis Anodisé Naturel ou Laqué RAL

**FINITION:**

Sur les chants par tubes laqués, cornières ou tôles pliées à votre demande

**FERMETURE:**

Partie haute fermée par une tôle découpée à la forme

**POSE:**

Fourniture des crosses d'ancrage assemblées pour faciliter le scellement

**EMBALLAGE:**

Par film et cornières polystyrène (caisse en bois sur devis)

**LIVRAISON:**

Port sur devis



TOTEM FACES PLANES

TARIF PUBLIC (H.T.)



**TARIF TOTEMS ALUMINIUM FACES PLANES**

Code	H	L	L				option platines seules	option platines et panier de crosses
			500 mm	700 mm	900 mm	1100 mm		
TOTALUFP_*/1500	1500 mm		520,52 €	557,38 €	593,64 €	632,84 €	669,08 €	90,00 € <sup>1</sup> 130,00 € <sup>2</sup>
TOTALUFP_*/2000	2000 mm		593,64 €	705,36 €	778,48 €	853,92 €	929,36 €	170,00 € (réf. : TOTALUPLATINE REN) 230,00 € (réf. : TOTALUCROSREN)
TOTALUFP_*/2500	2500 mm		739,88 €	929,36 €	1 036,40 €	1 148,70 €	1 201,92 €	
TOTALUFP_*/3000	3000 mm		966,24 €	1 187,30 €	1 299,00 €	1 374,46 €	1 447,58 €	
TOTALUFP_*/3500	3500 mm		1 077,94 €	1 335,88 €	1 523,00 €	1 632,40 €	1 707,84 €	
TOTALUFP_*/4000	4000 mm		1 226,48 €	1 523,00 €	1 763,98 €	1 837,10 €	1 929,50 €	250,00 € (réf. : TOTALUPLATINE REN2) 350,00 € (réf. : TOTALUCROSREN2)
TOTALUFP_*/4500	4500 mm		1 386,74 €	1 739,44 €	2 109,64 €	2 367,56 €	2 700,96 €	
TOTALUFP_*/5000	5000 mm		1 503,70 €	1 929,50 €	2 245,90 €	2 523,16 €	2 931,98 €	
TOTALUFP_*/6000	6000 mm		2 783,42 €	2 968,24 €	3 153,06 €	3 340,80 €	3 527,96 €	

Laquage en gamme RAL (190 teintes): 50,00 € le m²/face + Forfait mise à la teinte : 125,00 € (PEINTTOTFOR)

\* largeur choisie

**TARIF TOTEMS ALUMINIUM FACES GALBÉES**

Code	H	L	L				option platines seules	option platines et panier de crosses
			500 mm	700 mm	900 mm	1100 mm		
TOTALUFG_*/1500	1500 mm		547,44 €	586,62 €	625,24 €	664,42 €	703,04 €	90,00 € <sup>1</sup> 130,00 € <sup>2</sup>
TOTALUFG_*/2000	2000 mm		625,24 €	742,20 €	817,66 €	897,78 €	977,90 €	170,00 € (réf. : TOTALUPLATINE REN) 230,00 € (réf. : TOTALUCROSREN)
TOTALUFG_*/2500	2500 mm		778,48 €	977,90 €	1 090,22 €	1 206,60 €	1 262,76 €	
TOTALUFG_*/3000	3000 mm		1 014,76 €	1 248,14 €	1 365,10 €	1 445,22 €	1 520,68 €	
TOTALUFG_*/3500	3500 mm		1 134,06 €	1 403,70 €	1 600,80 €	1 715,44 €	1 795,58 €	
TOTALUFG_*/4000	4000 mm		1 289,66 €	1 600,80 €	1 853,48 €	1 929,50 €	2 026,60 €	250,00 € (réf. : TOTALUPLATINE REN2) 350,00 € (réf. : TOTALUCROSREN2)
TOTALUFG_*/4500	4500 mm		1 457,50 €	1 827,14 €	2 216,68 €	2 486,90 €	2 837,22 €	
TOTALUFG_*/5000	5000 mm		1 579,16 €	2 026,60 €	2 359,96 €	2 649,48 €	3 080,54 €	
TOTALUFG_*/6000	6000 mm		2 922,04 €	3 116,64 €	3 311,56 €	3 508,66 €	3 705,76 €	

Laquage en gamme RAL (190 teintes): 50,00 € le m²/face + Forfait mise à la teinte : 125,00 € (PEINTTOTFOR)

\* largeur choisie

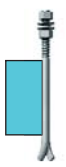

- En option, montage avec crosses Queue de carpes M12 (ref. QUEUECARPEM12)
- Option platine et crosse d'ancrage totem (ref. TOTALUPLATCROS)
- Option platine seule (ref. TOTALUPLATINE)



- En option, montage avec crosses Queue de carpes M24 (ref. QUEUECARPEM24)
- Option platine et crosse d'ancrage totem (ref. TOTALUPLATCROSREN)
- Option platine seule (ref. TOTALUPLATINEREN)



- En option, montage avec crosses M24 (ref. CROSSE)
- Option platine et crosse d'ancrage totem (ref. TOTALUPLATCROSREN2)
- Option platine seule (ref. TOTALUPLATINEREN2)

Platine intérieure en acier laqué : 196,56 €

POUR TOUT AUTRE FORMAT OU POUR TOUTE AUTRE QUANTITÉ, NOUS CONSULTER

1- (réf. : TOTALUPLATINE)  
2- (réf. : TOTALUPLATCROS)

1- (réf. : TOTALUPLATINE)  
2- (réf. : TOTALUPLATCROS)



TYPE DE CROSSE SELON LES DIMENSIONS DE VOTRE TOTEM

mm	LARGEUR DU TOTEM				
	500	700	900	1100	1300
1500					
2000					
2500					
3000					
3500					
4000					
4500					
5000					
6000					

TARIF PUBLIC (H.T.)



### 4 TYPES D'AJOURAGES



PLAT  
(ALU 3 mm)



RELIEF 5  
(ALU 10 mm)



RELIEF 10  
(ALU 15 mm)



RELIEF 25  
(ALU 30 mm)

# TOTEMS ALUMINIUM AVEC AJOURAGE

- DÉCOUPE D'APRÈS VOS FICHIERS VECTORISÉS
- TÔLE ALU 20/10°
- ALU 3 mm OU RELIEF: (+5 mm, +10 mm, +25 mm)
- ÉCLAIRAGE PAR LEDS (
- POSSIBILITÉ D'ANIMATION
- ÉCLAIRAGE LATÉRAL (LEDS) (en option)
- SIMPLE OU DOUBLE FACE
- FINITION BRUT, ANODISÉE OU LAQUÉE RAL (190 teintes sur nuancier + 50 teintes métal)



TOTEM FACES PLANES AJOURÉ

TARIF PUBLIC (H.T.)



## ÉCLAIRAGE LED

## FORFAIT TOTEM

Désignation	
HAUTEUR TOTEM < 2 MÈTRES	420,00 €
HAUTEUR TOTEM < 3,5 MÈTRES	525,00 €
HAUTEUR TOTEM < 4,5 MÈTRES	892,50 €
HAUTEUR TOTEM < 6 MÈTRES	1 102,50 €



## TÔLE DE FACE EN ALUMINIUM LAQUÉ 20/10° + BORDS \*

Code	Finition	
20/10LA	Tôle aluminium laqué RAL	157,00 €/m <sup>2</sup> + Forfait mise à la teinte : 125,00 €

PRÉVOIR LE NOMBRE DE PLIS SELON LA FINITION CHOISIE \*

Code	Finition	
MOTOL12PLIC	Pour totems aluminium avec bords joints creux: 12 Plis "angle droit"	100,80 €
MOTOL4PLIC	Pour totems aluminium avec bords plats: 4 Plis "angle droit"	33,60 €

en option

MOTOL4ANGS	Pour totems aluminium avec bords plats: 4 Plis "angle droit" soudés	42,00 €
------------	---------------------------------------------------------------------	---------

\* sauf pour totems 87 et 157



## MÉTHACRYLATE BLANC DIFFUSANT EXTRUDÉ

Code	Finition	
ALTU3BDEXT	Altu 3 mm (ajourage plat)	53,30 € (m <sup>2</sup> ) x surface ajourée
ALTU10BDEXT	Altu 10 mm (lettres relief 5 mm)	174,40 € (m <sup>2</sup> ) x surface ajourée
ALTU15BDEXT	Altu 15 mm (lettres relief 10 mm)	261,62 € (m <sup>2</sup> ) x surface ajourée
ALTU30BDEXT	Altu 30 mm (lettres relief 25 mm)	577,50 € (m <sup>2</sup> ) x surface ajourée



## AJOURAGE

PRISE EN CHARGE FICHER VECTORISÉ DU CLIENT

Code	Désignation	
AJOURFICH	1 <sup>er</sup> fichier	105,00 €
AJOURFICH2	Fichier suivant	63,00 €

AJOURAGE: PAR SURFACE INFÉRIEURE À 1M<sup>2</sup>

Code	Désignation	
AJOURPLAT1	Plat	73,50 €
AJOURS101	Relief 5 et 10 mm	105,00 €
AJOUR251	Relief 25 mm	157,50 €

PRÉPARATION D'UN FICHER VECTORISÉ  
(si effectué par nos soins)

Code	Désignation	
MOINFO	Main d'œuvre préparation fichier	120,00 € / heure

AJOURAGE: PAR SURFACE ENTRE 1M<sup>2</sup> ET 4,5M<sup>2</sup>

Code	Désignation	
AJOURPLAT	Plat	210,00 €
AJOUR510	Relief 5 et 10 mm	315,00 €
AJOUR25	Relief 25 mm	420,00 €



## ÉCLAIRAGE

Code	Type d'éclairage	
ECLAIRBXML2	Éclairage Led	315,00 €/m <sup>2</sup> x surface ajourée (hors tout)
ECLAIRAOU2	Éclairage Led Aouro	168,00 €/m <sup>2</sup> x surface ajourée (hors tout)



## PLATINES ET PANIERS CROSES

Option platines  
seulesOption platines et  
panier de croseLES MODÈLES DE PLATINES  
ET DE PANIERS DE CROSSE  
VARIANT SELON LA TAILLE  
DES TOTEMS:-TOTEMS ALU JOINTS CREUX  
(voir page 110),

-TOTEMS 87 (voir page 116),

-TOTEMS 157 (voir page 118)

TARIF PUBLIC (H.T.)

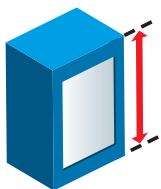

HAUTEUR SUR MESURE

TOTEMS

# TOTEMS BOX

## SPÉCIAL FACES AMOVIBLES



- LUMINEUX ou NON LUMINEUX
- SIMPLE ou DOUBLE FACE
- PARCLOSES CAISSON PERMETTANT LE DÉMONTAGE DES FACES
- MONTÉ AVEC PROFILÉ 44 mm
- PANIER DE CROSES
- HAUTEUR SUR MESURE
- FABRICATION À LA DEMANDE
- LAQUAGE POSSIBLE SUIVANT LA GAMME RAL (190 teintes sur nuancier + 50 teintes métal)

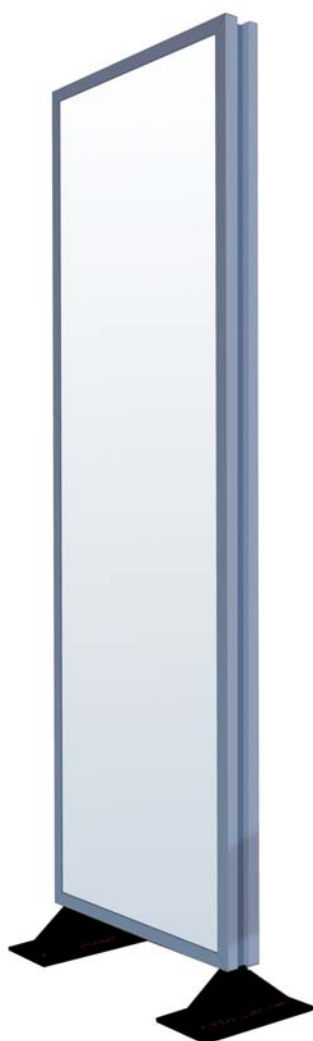

TARIF PUBLIC (H.T.)

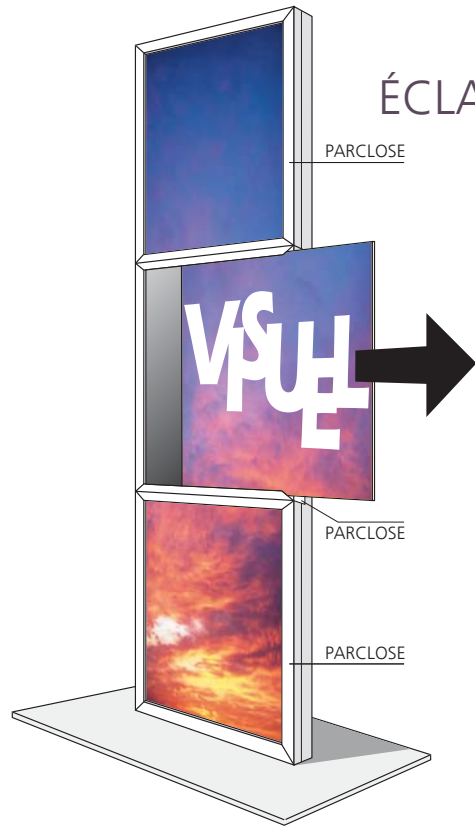

## ÉCLAIRAGE LED



### TARIF TOTEMS «BOX» LUMINEUX SIMPLE FACE

Code	H \ L	500 mm	700 mm	900 mm	1100 mm	1300 mm	1500 mm
TOTBXSFLX_*/2000	2000 mm	899,80 €	1 057,26 €				
TOTBXSFLX_*/3000	3000 mm	1 329,46 €	1 929,50 €	2 042,40 €	2 317,22 €	2 778,74 €	2 875,82 €
TOTBXSFLX_*/4000	4000 mm	1 965,60 €	2 824,94 €	3 080,54 €	3 158,34 €	3 620,38 €	3 922,18 €
TOTBXSFLX_*/5000	5000 mm	2 839,20 €	3 932,12 €	4 226,30 €	4 249,54 €	4 905,34 €	5 291,94 €
TOTBXSFLX_*/6000	6000 mm	3 712,80 €	4 664,40 €	4 895,42 €	5 088,40 €	5 727,68 €	6 021,88 €
PEINTTOTML	Laquage en gamme RAL (190 teintes): 50,00 € le ml + Forfait mise à la teinte 125,00 €						

\* largeur choisie

### TARIF TOTEMS «BOX» NON LUMINEUX SIMPLE FACE

Code	H \ L	500 mm	700 mm	900 mm	1100 mm	1300 mm	1500 mm
TOTBXSFLN_*/2000	2000 mm	809,82 €	951,56 €				
TOTBXSFLN_*/3000	3000 mm	1 196,52 €	1 736,54 €	1 838,16 €	2 189,80 €	2 500,86 €	2 588,22 €
TOTBXSFLN_*/4000	4000 mm	1 769,04 €	2 542,42 €	2 772,48 €	2 984,62 €	3 258,34 €	3 529,96 €
TOTBXSFLN_*/5000	5000 mm	2 555,28 €	3 538,92 €	3 803,66 €	4 015,84 €	4 414,84 €	4 762,76 €
TOTBXSFLN_*/6000	6000 mm	3 341,52 €	4 197,96 €	4 405,86 €	4 808,56 €	5 154,92 €	5 419,68 €
PEINTTOTML	Laquage en gamme RAL (190 teintes): + 50,00 € le ml + Forfait mise à la teinte 125,00 €						

\* largeur choisie

### TARIF DOUBLE FACE: +152,88 €/M<sup>2</sup>

Option Platinas seules	
90,00 €	(réf. TOTBXPLATINE)
170,00 €	(réf. TOTBXPLATINEREN)
250,00 €	(réf. TOTPLATINEREN2)
Option Platinas et Panier de Crosses	
130,00 €	(réf. TOTBXPLATCROS)
223,00 €	(réf. TOTBXPLATCROSREN)
350,00 €	(réf. TOTBXPLATCROSREN2)

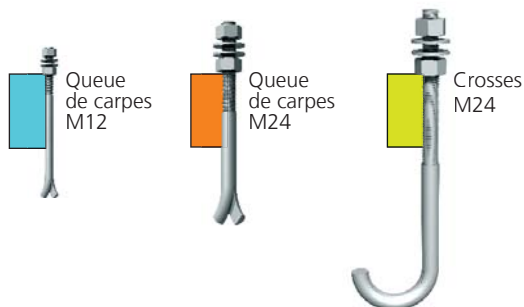

CROSSES,  
QUEUE DE CARPES M12 ET M24,  
PLATINES (VOIR PAGE 212)

TARIF PUBLIC (H.T.)



# 3

FINITIONS:  
BRUT, ANODISÉ NATUREL,  
LAQUÉ RAL



## TOTEMS 87

- LUMINEUX (faces galbées)
- NON LUMINEUX (faces planes ou galbées)
- POUR L'INTÉRIEUR ET L'EXTÉRIEUR
- FACES DÉMONTABLES
- PANIER DE CROSSES
- FABRICATION À LA DEMANDE
- LAQUAGE POSSIBLE SUIVANT LA GAMME RAL (190 teintes sur nuancier + 50 teintes métal)

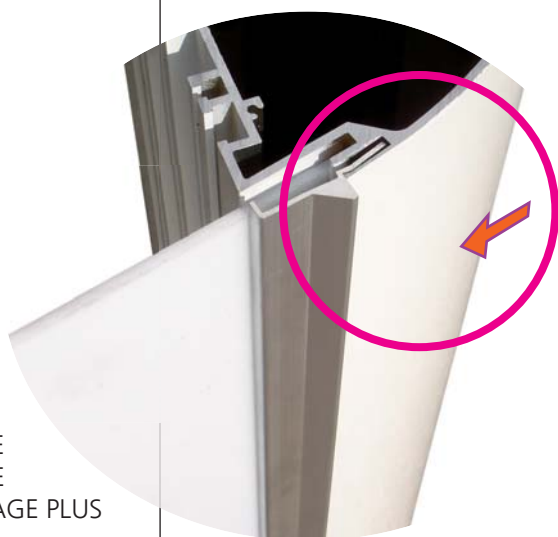

NOUVELLE  
PARCLOSE  
DÉMONTAGE PLUS  
FACILE

VISUEL = LARGEUR - 170 mm

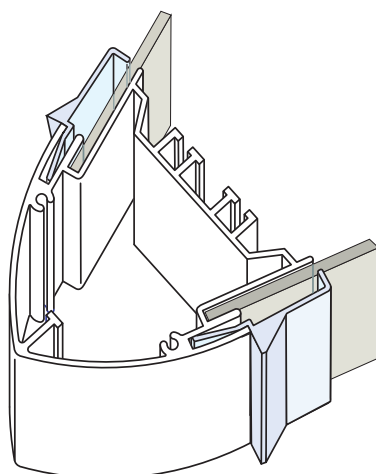

DÉTAIL DU PROFILÉ 87



PANIER DE QUEUE DE  
CARPE SOUDÉES

TARIF PUBLIC (H.T.)





## ÉCLAIRAGE LED

## TOTEMS 87 LUMINEUX

STRUCTURE	Par profilé alu laqué blanc RAL 9010 avec renforts acier mécano-soudés adaptés au format
FIXATIONS	Par dépassement des poteaux compris dans le prix ou par platines et crosses d'ancrage en option
FACES	En altuglas blanc diffusant en 1 seul élément
FERMETURE	Partie haute fermée par une tôle découpée à la forme
POSE	Fourniture des crosses d'ancrage assemblées pour faciliter le scellement

Code	H \ L				Option	Option Platines
		500 mm	600 mm	700 mm	Platines seules	et Panier de Crosses
TOT87LX_*/1500	1500	764,84 €	796,32 €	825,58 €	90,00 € (réf.: TOT87_PLATINE)	130,00 € (réf.: TOT87_PLATCROS)
TOT87LX_*/2000	2000	899,80 €	978,54 €	1 057,26 €		
TOT87LX_*/2500	2500	1 147,26 €	1 199,00 €	1 250,74 €	170,00 € (réf.: TOT87_PLATINEREN)	230,00 € (réf.: TOT87_PLATCROSREN)
TOT87LX_*/3000	3000	1 329,46 €	1 444,20 €	1 446,44 €		

PEINTTOTML | Laquage en gamme RAL (190 teintes): 50,00 € le ml de profilé + Forfait mise à la teinte 125,00 €

\* largeur choisie (500 mm, 600 mm ou 700mm)

POUR TOUT AUTRE FORMAT OU POUR TOUTE AUTRE QUANTITÉ, NOUS CONSULTER

Options :  
Fourniture et pose  
- disjoncteur différentiel  
30 mA: 375,66 €  
(Code TOT\_DIJONCTDIF)  
  
- inter pompier: 101,22 €  
(Code TOT\_INTERPOM)

## TOTEMS 87 NON LUMINEUX

STRUCTURE	Par profilé alu laqué blanc RAL9010 avec renforts acier mécano-soudés adaptés au format
FIXATIONS	Par dépassement des poteaux ou par platines et crosses d'ancrage en option
FACES	En aluminium prélaqué blanc en 1 seul élément
FERMETURE	Partie haute fermée par une tôle découpée à la forme
POSE	Fourniture des crosses d'ancrage assemblées pour faciliter le scellement

Code	H \ L				Option	Option Platines
		500 mm	600 mm	700 mm	Platines seules	et Panier de Crosses
TOT87NL_*/1500	1500	593,88 €	629,88 €	661,36 €	90,00 € (réf.: TOT87_PLATINE)	130,00 € (réf.: TOT87_PLATCROS)
TOT87NL_*/2000	2000	728,84 €	769,34 €	814,32 €		
TOT87NL_*/2500	2500	924,54 €	967,20 €	1007,80 €	170,00 € (réf.: TOT87_PLATINEREN)	230,00 € (réf.: TOT87_PLATCROSREN)
TOT87NL_*/3000	3000	1082,02 €	1147,26 €	1212,50 €		

PEINTTOTM2 | Laquage en gamme RAL (190 teintes): 60,00 € le ml de profilé + Forfait mise à la teinte 125,00 €

Face anodisée + 26,80 € le m<sup>2</sup>/face - Profilé seul laqué: 50,00 € le ml

\* largeur choisie (500 mm, 600 mm ou 700 mm)

POUR TOUT AUTRE FORMAT OU POUR TOUTE AUTRE QUANTITÉ, NOUS CONSULTER

Platine intérieure:  
en acier laqué  
196,56 €  
(Code TOTPLATDINT)  
  
HAUTEUR MAXI:  
2 MÈTRES

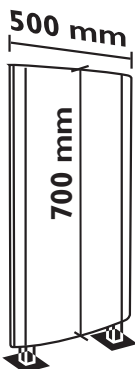

Échantillon Totem\*:  
(remboursable dès  
la première commande)  
196,56 €  
(Code TOTEMECH)

\* échantillon totem 87  
non lumineux, faces alu,  
platines de fixation



voir les tailles de totem  
correspondantes dans  
les tableaux ci-dessus  
en option  
montage avec crosses  
Queue de carpes M12  
(ref. QUEUECARPEM12)



voir les tailles de totem  
correspondantes dans  
les tableaux ci-dessus  
en option  
montage avec crosses  
Queue de carpes M24  
(ref. QUEUECARPEM24)

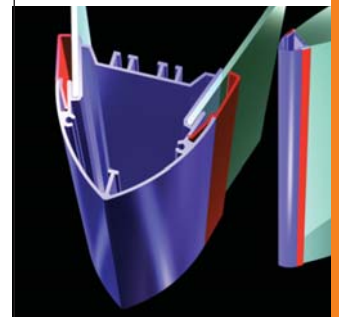

DÉTAIL PROFILÉ 87

TARIF PUBLIC (H.T.)



# 3

FINITIONS:  
BRUT, ANODISÉ NATUREL,  
LAQUÉ RAL

3 FINITIONS  
DU JOINT CREUX

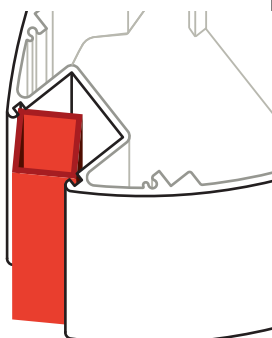
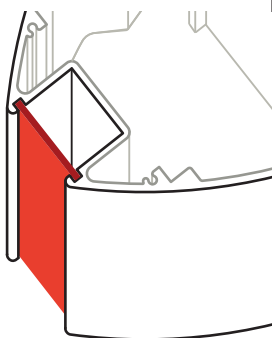

EN OPTION

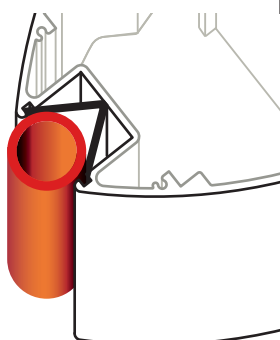

EN OPTION

NOUVELLE PARCLOSE:  
DÉMONTAGE PLUS FACILE  
(VOIR PAGE PRÉCÉDENTE)

TARIF PUBLIC (H.T.)

## TOTEMS 157

- LUMINEUX (faces galbées)
- NON LUMINEUX (faces planes ou galbées)
- FACES DÉMONTABLES
- PANIER DE CROSSES
- ANNEAU DE LEVAGE (à partir de 4 mètres)
- FABRICATION À LA DEMANDE
- LAQUAGE POSSIBLE SUIVANT LA GAMME RAL (190 teintes sur nuancier + 50 teintes métal)

Visuel = Largeur – 250 mm

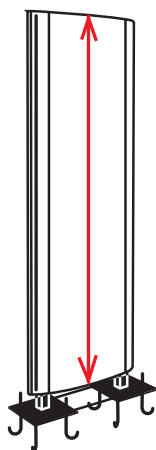

FACE DIFFUSANTE  
LUMINEUSE JUSQU'À  
6 MÈTRES DE HAUTEUR  
EN UN SEUL ÉLÉMENT !

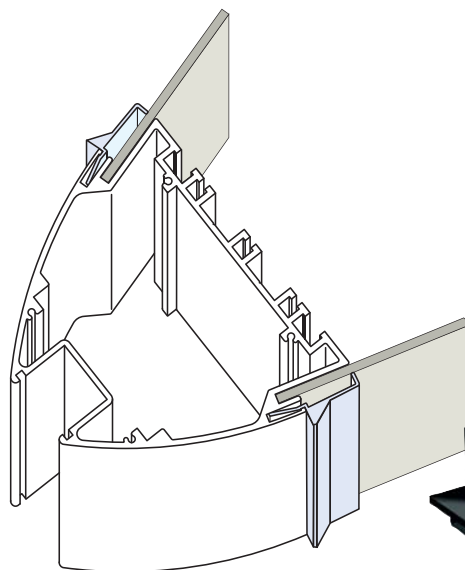

DÉTAIL DU PROFILÉ 157

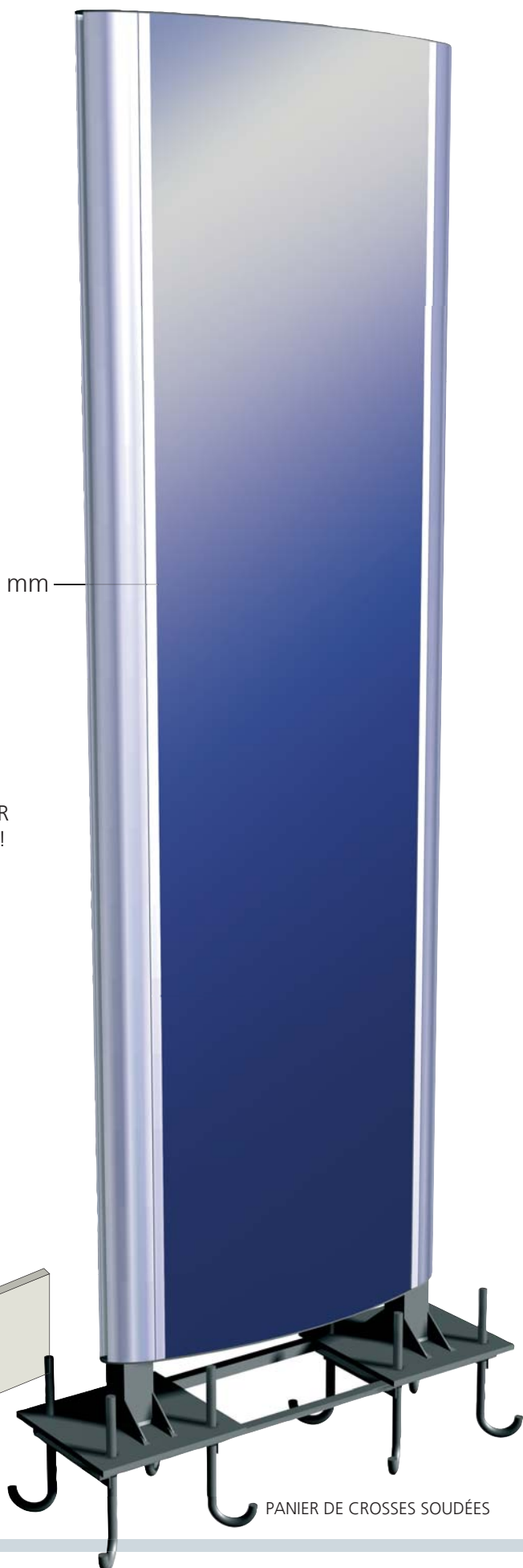

PANIER DE CROSSES SOUDÉES

# ÉCLAIRAGE LED

## TOTEMS 157 LUMINEUX

STRUCTURE	Par profilé alu laqué blanc RAL9010 avec renforts acier mécano-soudés adaptés au format
FIXATIONS	Par dépassement des poteaux ou par platines et crosses d'ancrage
FACES	En altuglas blanc diffusant en 1 seul élément jusqu'à 6 mètres
FERMETURE	Partie haute fermée par une tôle découpée à la forme
POSE	Fourniture de crosses d'ancrages assemblées pour faciliter le scellement
EMBALLAGE	Par film et cornières polystyrène (caisse en bois sur devis)
LIVRAISON	Port sur devis

Code	H L	700 mm	900 mm	1100 mm	1300 mm	1500 mm	Option	Option
							Platines seules	Platines et Panier de Crosses
TOT157LX_*/3000	3000 mm	1 929,50 €	2 042,40 €	2 433,08 €	2 778,74 €	2 875,82 €	170,00 € <sup>1</sup>	230,00 € <sup>2</sup>
TOT157LX_*/3500	3500 mm	2 489,24 €	2 705,62 €	2 909,76 €	3 177,64 €	3 452,50 €	250,00 € (réf. : TOT157_PLATINEREN2)	350,00 € (réf. : TOT157_PLATCROSREN2)
TOT157LX_*/4000	4000 mm	2 824,94 €	3 080,54 €	3 316,26 €	3 620,38 €	3 922,18 €		
TOT157LX_*/4500	4500 mm	3 384,68 €	3 717,48 €	3 980,68 €	4 364,92 €	4 618,18 €		
TOT157LX_*/5000	5000 mm	3 932,12 €	4 226,30 €	4 462,02 €	4 905,34 €	5 291,94 €		
TOT157LX_*/6000	6000 mm	4 664,40 €	4 895,42 €	5 342,82 €	5 727,68 €	6 021,88 €		
PEINTTOTML	Laquage en gamme RAL (190 teintes): 50,00 € le ml de profilé + Forfait mise à la teinte 125,00 €							

\* largeur choisie (700 mm → 1500mm)

Options : Fourniture et pose - disjoncteur différentiel 30 mA 375,66 € (Code TOT\_DIJONCTDIF)  
- inter pompier 101,22 € (Code TOT\_INTERPOM)

POUR TOUT AUTRE FORMAT OU POUR TOUTE AUTRE QUANTITÉ, NOUS CONSULTER

## TOTEMS 157 NON LUMINEUX

STRUCTURE	Par profilé alu laqué blanc RAL9010 avec renforts acier mécano-soudés adaptés au format
FIXATIONS	Par dépassement des poteaux compris dans le prix ou par platines et crosses d'ancrage avec plus value
FACES	En aluminium prélaqué blanc en 1 seul élément jusqu'à 4 mètres et H de jonction au delà
FERMETURE	Partie haute fermée par une tôle découpée à la forme
POSE	Fourniture des crosses d'ancrage assemblées pour faciliter le scellement
EMBALLAGE	Par film et cornières polystyrène (caisse en bois sur devis)
LIVRAISON	Port sur devis

Code	H L mm	700 mm	900 mm	1100 mm	1300 mm	1500 mm	Option	Option
							Platines seules	Platines et Panier de Crosses
TOT157NL_*/3000	3000	1 634,02 €	1 788,54 €	1 934,16 €	2 082,76 €	2 238,30 €	170,00 € <sup>1</sup>	230,00 € <sup>2</sup>
TOT157NL_*/3500	3500	1 934,16 €	2 107,30 €	2 286,86 €	2 469,34 €	2 640,12 €	250,00 € (réf. : TOT157_PLATINEREN2)	350,00 € (réf. : TOT157_PLATCROSREN2)
TOT157NL_*/4000	4000	2 155,84 €	2 430,76 €	2 640,12 €	2 837,22 €	3 041,34 €		
TOT157NL_*/4500	4500	2 214,34 €	2 958,88 €	3 187,56 €	3 457,20 €	3 615,70 €		
TOT157NL_*/5000	5000	3 077,62 €	3 335,54 €	3 481,76 €	3 849,06 €	4 102,30 €		
TOT157NL_*/6000	6000	3 698,16 €	3 978,56 €	4 282,44 €	4 530,46 €	4 708,24 €		
PEINTTOTM2	Laquage en gamme RAL (190 teintes): 60,00 € le m <sup>2</sup> /face + Forfait mise à la teinte 125,00 €							
	Face anodisée + 26,80 € le m <sup>2</sup> /face - Profilé seul laqué: 50,00 € le ml de hauteur							

\* largeur choisie

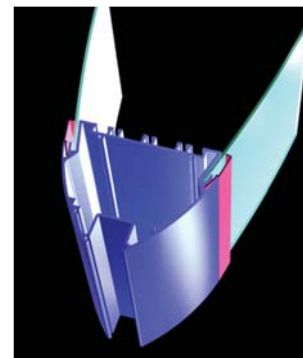
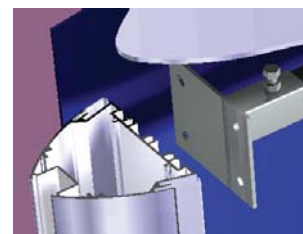

1 (réf. : TOT157\_PLATINEREN)  
2 (réf. : TOT157\_PLATCROSREN)



en option:  
montage avec crosses  
Queue de carpes M24  
(réf. QUEUECARPEM24)

**Option Platines et Panier de Crosses**  
(réf. : TOT157\_PLATCROS)

**Option Platines seules**  
(réf. : TOT157\_PLATINE)



en option:  
montage avec crosses  
M24 (réf. CROSSE)

**Option Platines et Panier de Crosses** (réf. : TOT157\_PLATCROSREN)

**Option Platines seules**  
(réf. : TOT157\_PLATINEREN)

TARIF PUBLIC (H.T.)



# TOTEMS RADIUS / CLIC

## ÉCLAIRAGE LED

HAUTEUR SUR MESURE

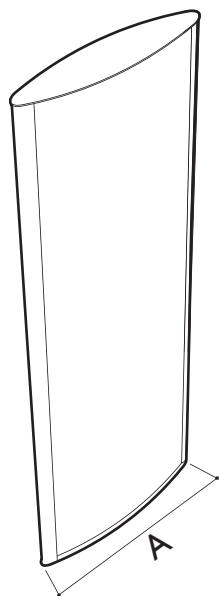

DÉTAIL DU PROFILÉ RADIUS

RADIUS CLIC

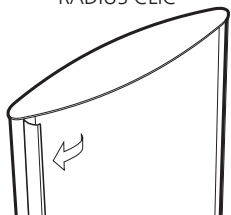

TARIF PUBLIC (H.T.)

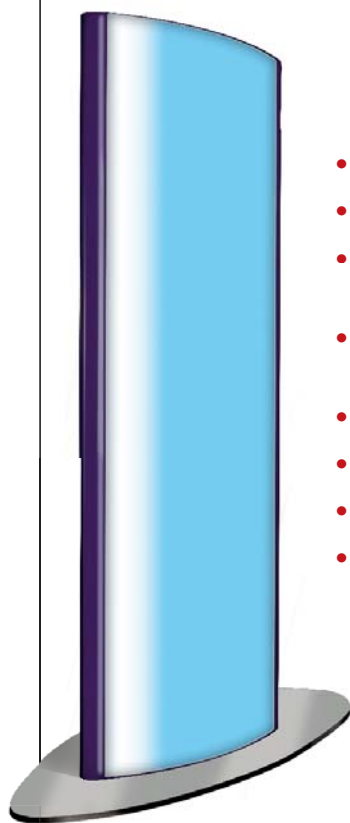

- HAUTEUR MAXI: 2.5 M
- LUMINEUX (faces galbées)
- NON LUMINEUX (faces planes ou galbées)
- POUR L'INTÉRIEUR ET L'EXTÉRIEUR
- FACES DÉMONTABLES
- PANIER DE CROSSES
- FABRICATION À LA DEMANDE
- LAQUAGE POSSIBLE SUIVANT LA GAMME RAL (190 teintes sur nuancier + 50 teintes métal)



TOTEM RADIUS SUR POTEAU

**TOTEMS RADIUS**

STRUCTURE	Par profilé alu avec renforts tubulaires adaptés au format
ECLAIRAGE	Par tubes fluos T8 lumière du jour avec ballasts ferromagnétiques (TOTEMS LUMINEUX)
FACES	En altuglas blanc diffusant en 1 seul élément (TOTEMS LUMINEUX)
FACES	Aluminium en 1 seul élément (TOTEMS NON LUMINEUX)
FERMETURE	Partie haute fermée par une tôle découpée à la forme
POSE	Fourniture de crosses d'ancrages assemblées pour faciliter le scellement
EMBALLAGE	Par film et cornières polystyrène (caisse en bois sur devis)

**TARIF TOTEMS RADIUS LUMINEUX (FACE ALTU COMPRISE)**

Code	Dim. A	Altuglas	Brut	Anodisé	Laqué RAL*
TOTRADLX0500*	500 mm	altu blanc 2 mm			
TOTRADLX0600*	600 mm	altuglas blanc 3 mm	Périmètre x 66,86 € + Forfait 218,40 €	Périmètre x 69,20 € + Forfait 218,40 €	Périmètre x 103,76 € + Forfait 327,60 €
TOTRADLX0700*	700 mm				
TOTRADLX0800*	800 mm	altu blanc 3 mm			
TOTRADLX0900*	900 mm	altuglas blanc 4 mm	Périmètre x 72,08 € + Forfait 218,40 €	Périmètre x 78,98 € + Forfait 218,40 €	Périmètre x 103,76 € + Forfait 327,60 €
TOTRADLX1000*	1000 mm				

\*+ Forfait mise à la teinte 125,00 €

**TARIF TOTEMS RADIUS NON LUMINEUX (FACE ALTU COMPRISE)**

Code	Dim. A	Brut	Anodisé	Laqué RAL*
TOTRADNL0500*	500 mm			
TOTRADNL0600*	600 mm	Périmètre x 61,70 € + Forfait 218,40 €	Périmètre x 65,74 € + Forfait 218,40 €	Périmètre x 91,08 € + Forfait 327,60 €
TOTRADNL0700*	700 mm			
TOTRADNL0800*	800 mm			
TOTRADNL0900*	900 mm	Périmètre x 66,86 € + Forfait 218,40 €	Périmètre x 72,08 € + Forfait 218,40 €	Périmètre x 91,08 € + Forfait 327,60 €
TOTRADNL1000*	1000 mm			

\* = B pour brut, ANS pour anodisé, LA pour laqué RAL  
Platine intérieure comprise

\*+ Forfait mise à la teinte 125,00 €

# TOTEMS Tri line®



- COMPATIBLE AVEC LA GAMME DE SIGNALÉTIQUE TRILINE
- POUR L'INTÉRIEUR
- LUMINEUX ou NON LUMINEUX
- FINITION ANODISÉE ou LAQUÉE
- LAQUAGE POSSIBLE SUIVANT LA GAMME RAL
- ALTUGLAS 3mm ou TÔLE ALUMINIUM 15/10<sup>e</sup>
- 2 PROFILÉS: 60 et 90
- 2 LARGEURS: 600 et 900 mm
- HAUTEUR SUR MESURE



## TARIF TOTEMS TRILINE LUMINEUX

Code	L \ H		1500 mm	2000 mm
	600 mm	900 mm		
NTTOTLX60_600X*	600 mm		698,88 €	873,60 €
NTTOTLX90_600X*	600 mm		873,60 €	1 048,32 €
NTTOTLX90_900X*	900 mm		1 223,04 €	1 397,76 €

PEINTTOTRILINEPV Plus value laquage: 208,00 € (profil + socle) + Forfait mise à la teinte 125,00 €

\* hauteur choisie

## TARIF TOTEMS TRILINE NON LUMINEUX

Code	L \ H		1500 mm	2000 mm	2500 mm	3000 mm	3500 mm
	600 mm	900 mm					
NTTOTNL60_600X*	600 mm		611,52 €	698,88 €	873,60 €		
NTTOTNL90_600X*	600 mm			873,60 €	1 048,32 €	1 223,04 €	1 397,76 €
NTTOTNL90_900X*	900 mm			1 223,04 €	1 397,76 €	1 572,48 €	1 747,20 €

Plus value laquage: 60,00 € le m<sup>2</sup> + Forfait mise à la teinte 125,00 €

\* hauteur choisie

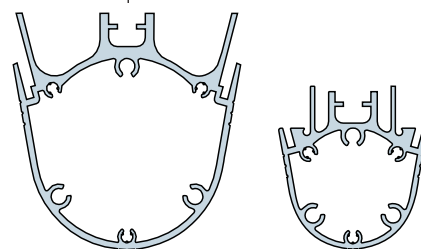

TARIF PUBLIC (H.T.)

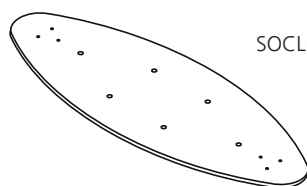

SOCLE INCLU

Réf: NTTOTSOCLE60600  
NTTOTSOCLE90600  
NTTOTSOCLE90900

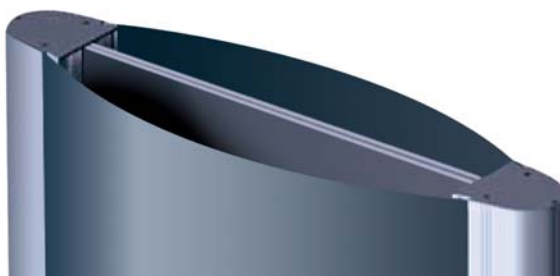



NOUS POUVONS ÉLABORER POUR VOUS DES DEMANDES SPÉCIFIQUES. UN DEVIS ET UN DÉLAI D'ÉTUDE DE VOTRE PROJET VOUS SERONT PROPOSÉS.

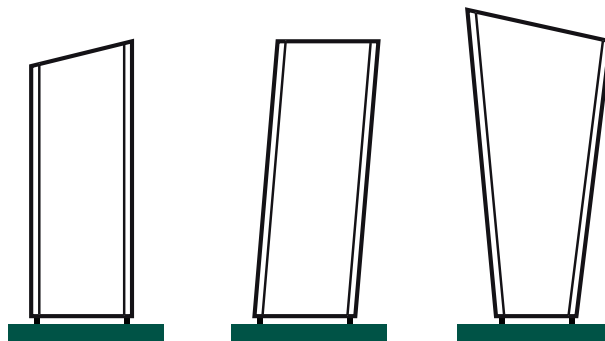

TOTEMS OBLIQUES, CONCAVES, BISEAUX OU INCLINÉS: NOUS CONSULTER



TARIF PUBLIC (H.T.)

