



# Totems



1



2



3



4



5



6

- |  |        |
|--|--------|
| <b>1</b> - TOTEMS ALUMINIUM - Face plane | p. 110 |
| TOTEMS ALUMINIUM - Face galbée           | p. 111 |
| TOTEMS ALUMINIUM - Face ajourée          | p. 112 |
| <b>2</b> - TOTEMS BOX                    | p. 114 |
| <b>3</b> - TOTEMS SÉRIE 87               | p. 116 |
| <b>4</b> - TOTEMS SÉRIE 157              | p. 118 |
| <b>5</b> - TOTEMS RADIUS                 | p. 120 |
| <b>6</b> - TOTEMS TRILINE                | p. 121 |



# TOTEMS ALUMINIUM JOINTS CREUX

## FACES PLANES ET FACES GALBÉES

**4**

**FINITIONS**

BRUT, ANODISÉ NATUREL,  
BLANC, LAQUÉ RAL



- **POUR L'INTÉRIEUR ET L'EXTÉRIEUR**
- **NON LUMINEUX**
- **FACES PLANES OU GALBÉES**
- **EN 1 SEUL ÉLÉMENT JUSQU'À 4 MÈTRES**
- **PANIER DE CROSSES**
- **ANNEAU DE LEVAGE (à partir de 4 mètres)**
- **FABRICATION À LA DEMANDE**
- **FINITION ANODISÉE SUR DEMANDE**
- **LAQUAGE POSSIBLE SUIVANT LA GAMME RAL (190 teintes sur nuancier + 50 teintes métal)**



**STRUCTURE:**  
Par tubes acier galvanisés mécano-soudés adaptés au format

**FIXATIONS:**  
Par dépassement des poteaux compris dans le prix ou par platines et crosses d'ancrage en option

**FACES:**  
En aluminium prélaqué blanc RAL 9010, sur devis Anodisé Naturel ou Laqué RAL

**FINITION:**  
Sur les chants par tubes laqués, cornières ou tôles pliées à votre demande

**FERMETURE:**  
Partie haute fermée par une tôle découpée à la forme

**POSE:**  
Fourniture des crosses d'ancrage assemblées pour faciliter le scellement

**EMBALLAGE:**  
Par film et cornières polystyrène (caisse en bois sur devis)

**LIVRAISON:**  
Port sur devis



TOTEM FACES PLANES



**TARIF TOTEMS ALUMINIUM FACES PLANES**

Code	H	L	L					option platines et panier de crosses	option platines seules
			500 mm	700 mm	900 mm	1100 mm	1300 mm		
TOTALUFP_*/1500	1500 mm								
TOTALUFP_*/2000	2000 mm								
TOTALUFP_*/2500	2500 mm								
TOTALUFP_*/3000	3000 mm								
TOTALUFP_*/3500	3500 mm								
TOTALUFP_*/4000	4000 mm								
TOTALUFP_*/4500	4500 mm								
TOTALUFP_*/5000	5000 mm								
TOTALUFP_*/6000	6000 mm								

Laquage en gamme RAL (190 teintes):

\* largeur choisie

**TARIF TOTEMS ALUMINIUM FACES GALBÉES**

Code	H	L	L					option platines et panier de crosses	option platines seules
			500 mm	700 mm	900 mm	1100 mm	1300 mm		
TOTALUFG_*/1500	1500 mm								
TOTALUFG_*/2000	2000 mm								
TOTALUFG_*/2500	2500 mm								
TOTALUFG_*/3000	3000 mm								
TOTALUFG_*/3500	3500 mm								
TOTALUFG_*/4000	4000 mm								
TOTALUFG_*/4500	4500 mm								
TOTALUFG_*/5000	5000 mm								
TOTALUFG_*/6000	6000 mm								

Laquage en gamme RAL (190 teintes):

\* largeur choisie

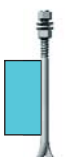

- En option, montage avec crosses Queue de carpes M12 (ref. QUEUECARPEM12)
- Option platine et crosse d'encrage totem (ref. TOTALUPLATCROS)
- Option platine seule (ref. TOTALUPLATINE)



- En option, montage avec crosses Queue de carpes M24 (ref. QUEUECARPEM24)
- Option platine et crosse d'encrage totem (ref. TOTALUPLATCROSREN)
- Option platine seule (ref. TOTALUPLATINEREN)



- En option, montage avec crosses M24 (ref. CROSSE)
- Option platine et crosse d'encrage totem (ref. TOTALUPLATCROSREN2)
- Option platine seule (ref. TOTALUPLATINEREN2)



TYPE DE CROSSE SELON LES DIMENSIONS DE VOTRE TOTEM

mm	LARGEUR DU TOTEM				
	500	700	900	1100	1300
1500					
2000					
2500					
3000					
3500					
4000					
4500					
5000					
6000					

Platine intérieure en acier laqué :

POUR TOUT AUTRE FORMAT OU POUR TOUTE AUTRE QUANTITÉ, NOUS CONSULTER



# TOTEMS ALUMINIUM

## AVEC AJOURAGE

### 4 TYPES D'AJOURAGES



PLAT  
(ALTU 3 mm)



RELIEF 5  
(ALTU 10 mm)



RELIEF 10  
(ALTU 15 mm)



RELIEF 25  
(ALTU 30 mm)



- DÉCOUPE D'APRÈS VOS FICHIERS VECTORISÉS
- TÔLE ALU 20/10°
- ALTU 3 mm OU RELIEF: (+5 mm, +10 mm, +25 mm)
- ÉCLAIRAGE PAR LEDS (
- POSSIBILITÉ D'ANIMATION
- ÉCLAIRAGE LATÉRAL (LEDS) (en option)
- SIMPLE OU DOUBLE FACE
- FINITION BRUT, ANODISÉE OU LAQUÉE RAL (190 teintes sur nuancier + 50 teintes métal)



TOTEM FACES PLANES AJOURÉ



## ÉCLAIRAGE LED

## FORFAIT TOTEM

Code	Désignation
	HAUTEUR TOTEM < 2 MÈTRES
	HAUTEUR TOTEM < 3,5 MÈTRES
	HAUTEUR TOTEM < 4,5 MÈTRES
	HAUTEUR TOTEM < 6 MÈTRES



## TÔLE DE FACE EN ALUMINIUM LAQUÉ 20/10° + BORDS \*

Code	Finition
20/10LA	Tôle aluminium laqué RAL

PRÉVOIR LE NOMBRE DE PLIS SELON LA FINITION CHOISIE \*

Code	Finition
MOTOL12PLIC	Pour totems aluminium avec bords joints creux: 12 Plis "angle droit"
MOTOL4PLIC	Pour totems aluminium avec bords plats: 4 Plis "angle droit"

en option

MOTOL4ANGS	Pour totems aluminium avec bords plats: 4 Plis "angle droit" soudés
------------	---

\* sauf pour totems 87 et 157



## MÉTHACRYLATE BLANC DIFFUSANT EXTRUDÉ

Code	Finition
ALTU3BDEXT	Altu 3 mm (ajourage plat)
ALTU10BDEXT	Altu 10 mm (lettres relief 5 mm)
ALTU15BDEXT	Altu 15 mm (lettres relief 10 mm)
ALTU30BDEXT	Altu 30 mm (lettres relief 25 mm)



## AJOURAGE

PRISE EN CHARGE FICHER VECTORISÉ DU CLIENT

Code	Désignation
AJOURFICH	1 <sup>er</sup> fichier
AJOURFICH2	Fichier suivant

PRÉPARATION D'UN FICHER VECTORISÉ  
(si effectué par nos soins)

Code	Désignation
MOINFO	Main d'œuvre préparation fichier

AJOURAGE: PAR SURFACE INFÉRIEURE À 1M<sup>2</sup>

Code	Désignation
AJOURPLAT1	Plat
AJOURS101	Relief 5 et 10 mm
AJOUR251	Relief 25 mm

AJOURAGE: PAR SURFACE ENTRE 1M<sup>2</sup> ET 4,5M<sup>2</sup>

Code	Désignation
AJOURPLAT	Plat
AJOUR510	Relief 5 et 10 mm
AJOUR25	Relief 25 mm



## ÉCLAIRAGE

Code	Type d'éclairage
ECLAIRBXML2	Éclairage Led
ECLAIRAOUM2	Éclairage Led Aouro

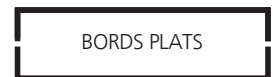
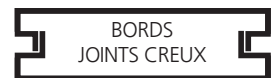

## PLATINES ET PANIERS CROSES

Option platines  
seulesOption platines et  
panier de crossesLES MODÈLES DE PLATINES  
ET DE PANIERS DE CROSSE  
VARIANT SELON LA TAILLE  
DES TOTEMS:-TOTEMS ALU JOINTS CREUX  
(voir page 110),

-TOTEMS 87 (voir page 116),

-TOTEMS 157 (voir page 118)

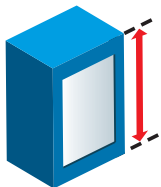

HAUTEUR SUR MESURE

TOTEMS

# TOTEMS BOX

## SPÉCIAL FACES AMOVIBLES

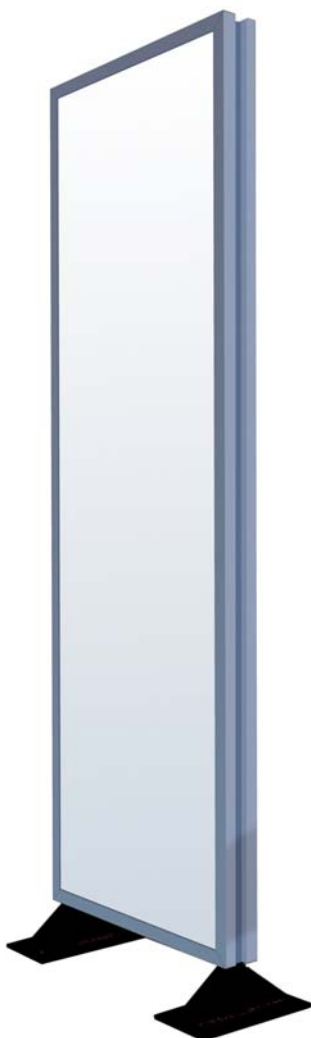

**CHANGEMENT  
VISUELS FACILE**

- **LUMINEUX**  
ou **NON LUMINEUX**
- **SIMPLE** ou **DOUBLE FACE**
- **PARCLOUSES CAISSON**  
**PERMETTANT LE DÉMONTAGE**  
**DES FACES**
- **MONTÉ AVEC PROFILÉ 44 mm**
- **PANIER DE CROSSES**
- **HAUTEUR SUR MESURE**
- **FABRICATION À LA DEMANDE**
- **LAQUAGE POSSIBLE**  
**SUIVANT LA GAMME RAL**  
(190 teintes sur nuancier  
+ 50 teintes métal)



## ÉCLAIRAGE LED

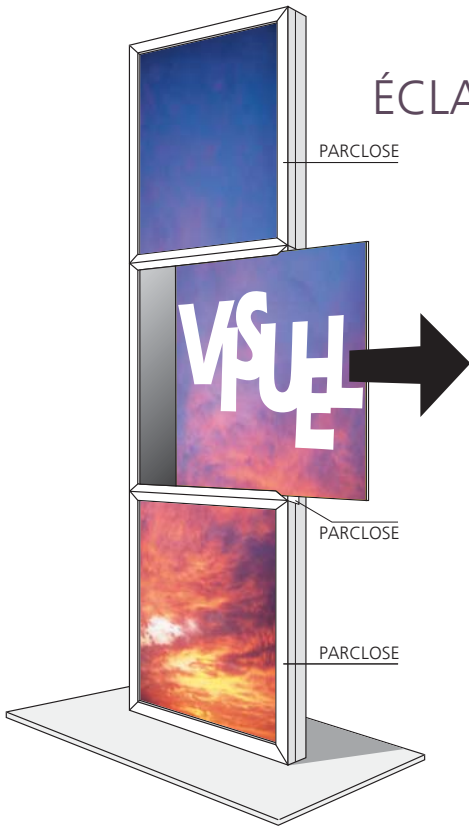

### TARIF TOTEMS «BOX» LUMINEUX SIMPLE FACE

Code	H \ L	500 mm	700 mm	900 mm	1100 mm	1300 mm	1500 mm
TOTBXSFLX_*/2000	2000 mm						
TOTBXSFLX_*/3000	3000 mm						
TOTBXSFLX_*/4000	4000 mm						
TOTBXSFLX_*/5000	5000 mm						
TOTBXSFLX_*/6000	6000 mm						
PEINTTOTML	Laquage en gamme RAL (190 teintes):						

\* largeur choisie

### TARIF TOTEMS «BOX» NON LUMINEUX SIMPLE FACE

Code	H \ L	500 mm	700 mm	900 mm	1100 mm	1300 mm	1500 mm
TOTBXSFNL_*/2000	2000 mm						
TOTBXSFNL_*/3000	3000 mm						
TOTBXSFNL_*/4000	4000 mm						
TOTBXSFNL_*/5000	5000 mm						
TOTBXSFNL_*/6000	6000 mm						
PEINTTOTML	Laquage en gamme RAL (190 teintes):						

\* largeur choisie

### TARIF DOUBLE FACE:

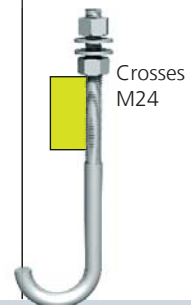
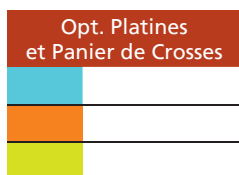
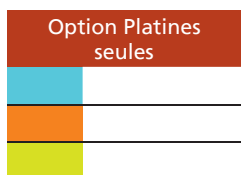

OPTIONS CROSSES,  
QUEUE DE CARPES M12,  
PLATINES  
(VOIR PAGE 212)



FINITIONS:  
BRUT, ANODISÉ NATUREL,  
LAQUÉ RAL



# TOTEMS 87

- **LUMINEUX** (faces galbées)
- **NON LUMINEUX** (faces planes ou galbées)
- **POUR L'INTÉRIEUR ET L'EXTÉRIEUR**
- **FACES DÉMONTABLES**
- **PANIER DE CROSSES**
- **FABRICATION À LA DEMANDE**
- **LAQUAGE POSSIBLE SUIVANT LA GAMME RAL** (190 teintes sur nuancier + 50 teintes métal)

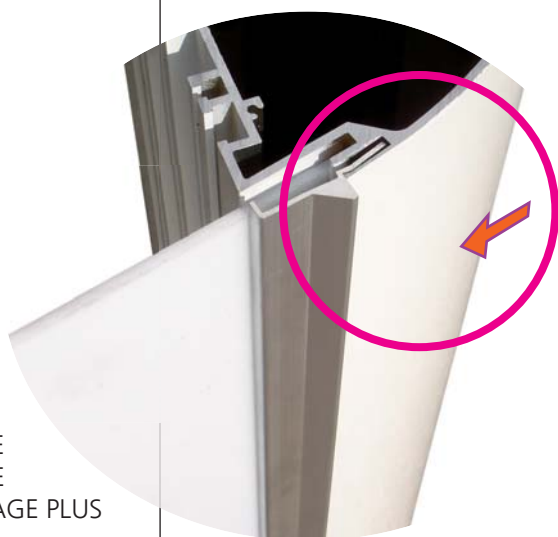

NOUVELLE  
PARCLOUSE  
DÉMONTAGE PLUS  
FACILE

VISUEL = LARGEUR - 170 mm

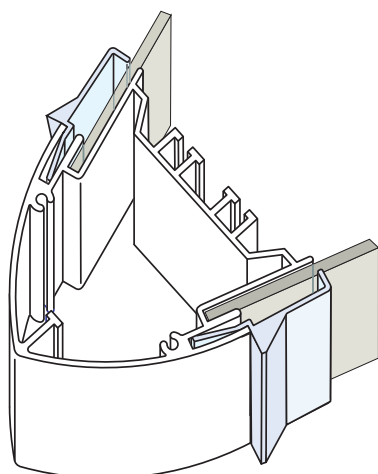

DÉTAIL DU PROFILÉ 87



PANIER DE QUEUE DE  
CARPE SOUDÉES





## ÉCLAIRAGE LED

## TOTEMS 87 LUMINEUX

STRUCTURE	Par profilé alu laqué blanc RAL 9010 avec renforts acier mécano-soudés adaptés au format
FIXATIONS	Par dépassement des poteaux compris dans le prix ou par platines et crosses d'ancrage en option
FACES	En altuglas blanc diffusant en 1 seul élément
FERMETURE	Partie haute fermée par une tôle découpée à la forme
POSE	Fourniture des crosses d'ancrage assemblées pour faciliter le scellement

Code	L		500 mm	600 mm	700 mm	Option Platines et Panier de Crosses	Option Platines seules
	H						
TOT87LX_*/1500	1500					(ref.: TOT87_PLATCROS)	(ref.: TOT87_PLATINE)
TOT87LX_*/2000	2000						
TOT87LX_*/2500	2500					(ref.: TOT87_PLATCROSREN)	(ref.: TOT87_PLATINEREN)
TOT87LX_*/3000	3000						

PEINTTOTML | Laquage en gamme RAL (190 teintes):

\* largeur choisie (500 mm, 600 mm ou 700mm)

POUR TOUT AUTRE FORMAT OU POUR TOUTE AUTRE QUANTITÉ, NOUS CONSULTER

Options :  
Fourniture et pose  
- disjoncteur différentiel 30 mA:  
(Code TOT\_DIJONCTDIF)  
  
- inter pompier:  
(Code TOT\_INTERPOM)

## TOTEMS 87 NON LUMINEUX

STRUCTURE	Par profilé alu laqué blanc RAL9010 avec renforts acier mécano-soudés adaptés au format
FIXATIONS	Par dépassement des poteaux ou par platines et crosses d'ancrage en option
FACES	En aluminium prélaqué blanc en 1 seul élément
FERMETURE	Partie haute fermée par une tôle découpée à la forme
POSE	Fourniture des crosses d'ancrage assemblées pour faciliter le scellement

Code	L		500 mm	600 mm	700 mm	Option Platines et Panier de Crosses	Option Platines seules
	H						
TOT87NL_*/1500	1500					(ref.: TOT87_PLATCROS)	(ref.: TOT87_PLATINE)
TOT87NL_*/2000	2000						
TOT87NL_*/2500	2500					(ref.: TOT87_PLATCROSREN)	ref.: TOT87_PLATINEREN)
TOT87NL_*/3000	3000						

PEINTTOTM2 | Laquage en gamme RAL (190 teintes):

Face anodisée + - Profilé seul laqué:

\* largeur choisie (500 mm, 600 mm ou 700 mm)

POUR TOUT AUTRE FORMAT OU POUR TOUTE AUTRE QUANTITÉ, NOUS CONSULTER

Platine intérieure:  
en acier laqué

(Code TOTPLATDINT)

HAUTEUR MAXI:  
2 MÈTRES

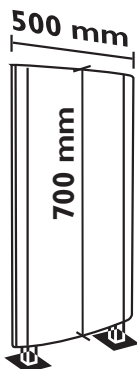

Échantillon Totem\*:  
(remboursable dès  
la première commande)  
  
(Code TOTEMECH)

\* échantillon totem 87  
non lumineux, faces alu,  
platines de fixation



voir les tailles de totem  
correspondantes dans  
les tableaux ci-dessus

en option  
montage avec crosses  
Queue de carpes M12  
(ref. QUEUECARPEM12)



voir les tailles de totem  
correspondantes dans  
les tableaux ci-dessus

en option  
montage avec crosses  
Queue de carpes M24  
(ref. QUEUECARPEM24)

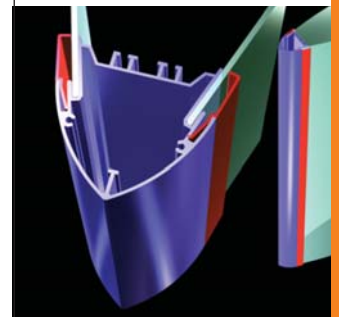

DÉTAIL PROFILÉ 87

# 3

FINITIONS:  
BRUT, ANODISÉ NATUREL,  
LAQUÉ RAL

3 FINITIONS  
DU JOINT CREUX

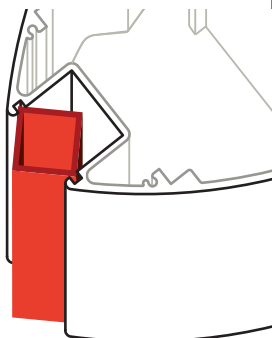
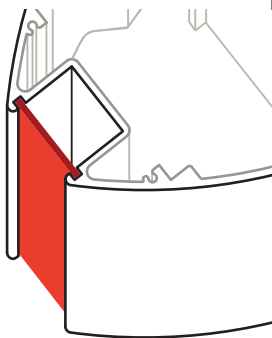

EN OPTION

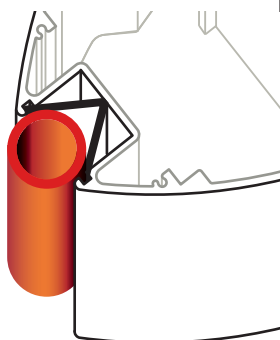

EN OPTION

NOUVELLE PARCLOSE:  
DÉMONTAGE PLUS FACILE  
(VOIR PAGE PRÉCÉDENTE)

# TOTEMS 157

- **LUMINEUX** (faces galbées)
- **NON LUMINEUX** (faces planes ou galbées)
- **FACES DÉMONTABLES**
- **PANIER DE CROSSES**
- **ANNEAU DE LEVAGE** (à partir de 4 mètres)
- **FABRICATION À LA DEMANDE**
- **LAQUAGE POSSIBLE SUIVANT LA GAMME RAL** (190 teintes sur nuancier + 50 teintes métal)

Visuel = Largeur – 250 mm

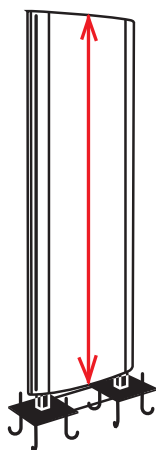

FACE DIFFUSANTE  
LUMINEUSE JUSQU'À  
6 MÈTRES DE HAUTEUR  
EN UN SEUL ÉLÉMENT !

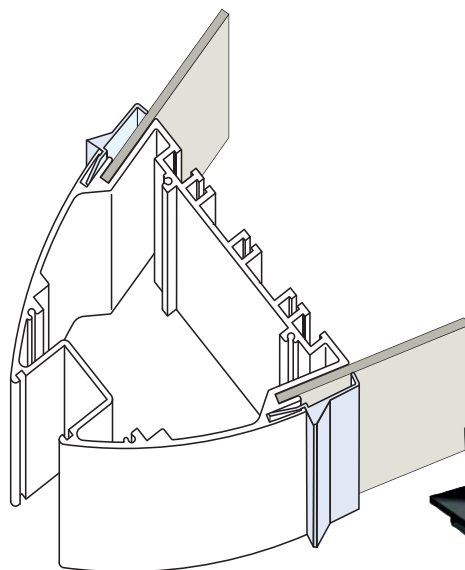

DÉTAIL DU PROFILÉ 157



PANIER DE CROSSES SOUDÉES

# ÉCLAIRAGE LED

## TOTEMS 157 LUMINEUX

STRUCTURE	Par profilé alu laqué blanc RAL9010 avec renforts acier mécano-soudés adaptés au format
FIXATIONS	Par dépassement des poteaux ou par platines et crosses d'ancrage
FACES	En altuglas blanc diffusant en 1 seul élément jusqu'à 6 mètres
FERMETURE	Partie haute fermée par une tôle découpée à la forme
POSE	Fourniture de crosses d'ancrages assemblées pour faciliter le scellement
EMBALLAGE	Par film et cornières polystyrène (caisse en bois sur devis)
LIVRAISON	Port sur devis

Code	H	L						Option Platines et Panier de Crosses	Option Platines seules
			700 mm	900 mm	1100 mm	1300 mm	1500 mm		
TOT157LX_*/3000	3000 mm								
TOT157LX_*/3500	3500 mm								
TOT157LX_*/4000	4000 mm								
TOT157LX_*/4500	4500 mm								
TOT157LX_*/5000	5000 mm								
TOT157LX_*/6000	6000 mm								
PEINTTOTML	Laquage en gamme RAL (190 teintes):								

\* largeur choisie (700 mm → 1500mm)

Options : Fourniture et pose - disjoncteur différentiel 30 mA (Code TOT\_DIJONCTDIF)  
- inter pompier (Code TOT\_INTERPOM)

POUR TOUT AUTRE FORMAT OU POUR TOUTE AUTRE QUANTITÉ, NOUS CONSULTER

## TOTEMS 157 NON LUMINEUX

STRUCTURE	Par profilé alu laqué blanc RAL9010 avec renforts acier mécano-soudés adaptés au format
FIXATIONS	Par dépassement des poteaux compris dans le prix ou par platines et crosses d'ancrage avec plus value
FACES	En aluminium prélaqué blanc en 1 seul élément jusqu'à 4 mètres et H de jonction au delà
FERMETURE	Partie haute fermée par une tôle découpée à la forme
POSE	Fourniture des crosses d'ancrage assemblées pour faciliter le scellement
EMBALLAGE	Par film et cornières polystyrène (caisse en bois sur devis)
LIVRAISON	Port sur devis

Code	H	L						Option Platines et Panier de Crosses	Option Platines seules
			700 mm	900 mm	1100 mm	1300 mm	1500 mm		
TOT157NL_*/3000	3000								
TOT157NL_*/3500	3500								
TOT157NL_*/4000	4000								
TOT157NL_*/4500	4500								
TOT157NL_*/5000	5000								
TOT157NL_*/6000	6000								
PEINTTOTM2	Laquage en gamme RAL (190 teintes):								

\* largeur choisie

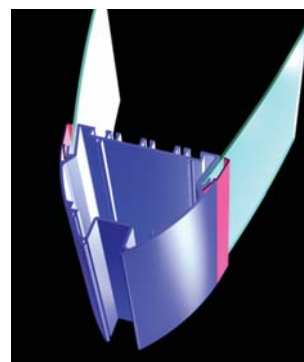
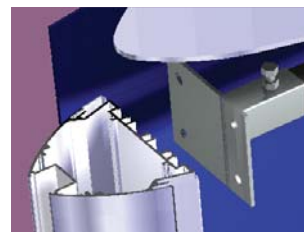

en option:  
montage avec crosses  
Queue de carpes M24  
(ref. QUEUECARPEM24)

**Option Platines et  
Panier de Crosses**  
(ref. : TOT157\_PLATCROS)

**Option Platines seules**  
(ref. : TOT157\_PLATINE)



en option:  
montage avec crosses  
M24(ref. CROSSE)

**Option Platines et  
Panier de Crosses** (ref. :  
TOT157\_PLATCROSREN)

**Option Platines seules**  
(ref. : TOT157\_PLATINEREN)





HAUTEUR SUR MESURE

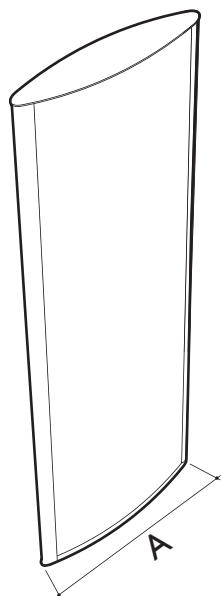

DÉTAIL DU PROFILÉ RADIUS

RADIUS CLIC

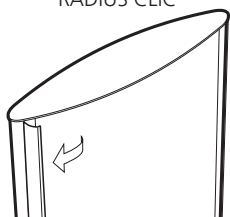

## TOTEMS RADIUS / CLIC

ÉCLAIRAGE LED

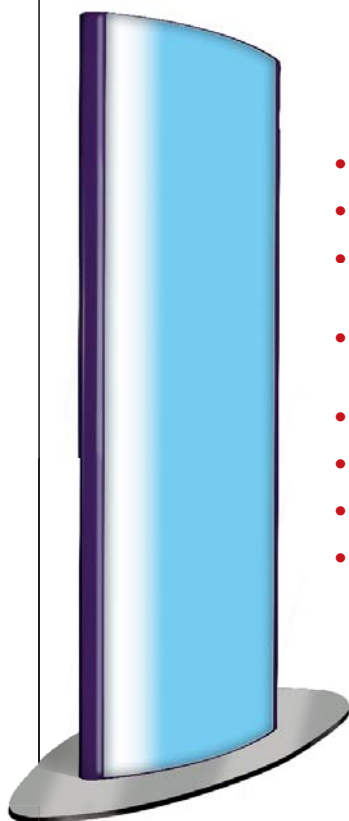

- **HAUTEUR MAXI: 2.5 M**
- **LUMINEUX** (faces galbées)
- **NON LUMINEUX** (faces planes ou galbées)
- **POUR L'INTÉRIEUR ET L'EXTÉRIEUR**
- **FACES DÉMONTABLES**
- **PANIER DE CROSSES**
- **FABRICATION À LA DEMANDE**
- **LAQUAGE POSSIBLE SUIVANT LA GAMME RAL** (190 teintes sur nuancier + 50 teintes métal)



TOTEM RADIUS SUR POTEAU

## TOTEMS RADIUS

STRUCTURE	Par profilé alu avec renforts tubulaires adaptés au format
ECLAIRAGE	Par tubes fluos T8 lumière du jour avec ballasts ferromagnétiques (TOTEMS LUMINEUX)
FACES	En altuglas blanc diffusant en 1 seul élément (TOTEMS LUMINEUX)
FACES	Aluminium en 1 seul élément (TOTEMS NON LUMINEUX)
FERMETURE	Partie haute fermée par une tôle découpée à la forme
POSE	Fourniture de crosses d'ancrages assemblées pour faciliter le scellement
EMBALLAGE	Par film et cornières polystyrène (caisse en bois sur devis)

## TARIF TOTEMS RADIUS LUMINEUX (FACE ALTU COMPRISE)

Code	Dim. A	Altuglas	Brut	Anodisé	Laqué RAL*
TOTRADLX0500*	500 mm	altu blanc 2 mm			
TOTRADLX0600*	600 mm	altuglas blanc 3 mm			
TOTRADLX0700*	700 mm				
TOTRADLX0800*	800 mm	altu blanc 3 mm			
TOTRADLX0900*	900 mm	altuglas blanc 4 mm			
TOTRADLX1000*	1000 mm				

## TARIF TOTEMS RADIUS NON LUMINEUX (FACE ALTU COMPRISE)

Code	Dim. A	Brut	Anodisé	Laqué RAL*
TOTRADNL0500*	500 mm			
TOTRADNL0600*	600 mm			
TOTRADNL0700*	700 mm			
TOTRADNL0800*	800 mm			
TOTRADNL0900*	900 mm			
TOTRADNL1000*	1000 mm			

\* = B pour brut, ANS pour anodisé, LA pour laqué RAL

Platine intérieure comprise

# TOTEMS **Tri line**<sup>®</sup>



- **COMPATIBLE AVEC LA GAMME DE SIGNALÉTIQUE TRILINE**
- **POUR L'INTÉRIEUR**
- **LUMINEUX ou NON LUMINEUX**
- **FINITION ANODISÉE ou LAQUÉE**
- **LAQUAGE POSSIBLE SUIVANT LA GAMME RAL**
- **ALTUGLAS 3mm ou TÔLE ALUMINIUM 15/10<sup>e</sup>**
- **2 PROFILÉS: 60 et 90**
- **2 LARGEURS: 600 et 900 mm**
- **HAUTEUR SUR MESURE**



## TARIF TOTEMS TRILINE LUMINEUX

Code	H		1500 mm	2000 mm
	L			
NTTOTLX60_600X*	600 mm			
NTTOTLX90_600X*	600 mm			
NTTOTLX90_900X*	900 mm			
PEINTOTTRILINEPV				

\* hauteur choisie

## TARIF TOTEMS TRILINE NON LUMINEUX

Code	H		1500 mm	2000 mm	2500 mm	3000 mm	3500 mm
	L						
NTTOTNL60_600X*	600 mm						
NTTOTNL90_600X*	600 mm						
NTTOTNL90_900X*	900 mm						

\* hauteur choisie

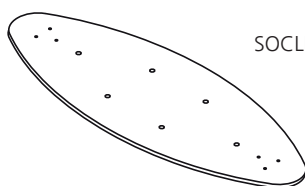
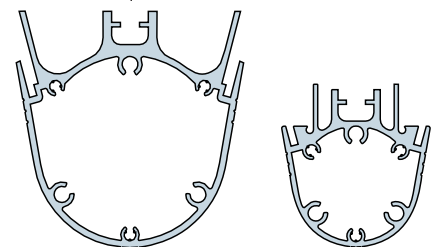

SOCLE INCLU

Réf: NTTOTSOCLE60600  
NTTOTSOCLE90600  
NTTOTSOCLE90900

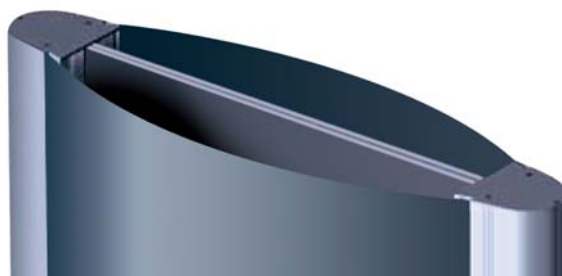



NOUS POUVONS ÉLABORER POUR VOUS DES DEMANDES SPÉCIFIQUES. UN DEVIS ET UN DÉLAI D'ÉTUDE DE VOTRE PROJET VOUS SERONT PROPOSÉS.

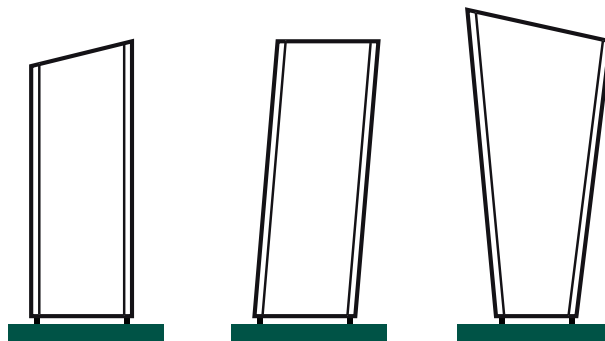

TOTEMS OBLIQUES, CONCAVES, BISEAUX OU INCLINÉS: NOUS CONSULTER

