



Totems



1 - TOTEMS ALUMINIUM - Face plane	p. 110
TOTEMS ALUMINIUM - Face galbée	p. 111
TOTEMS ALUMINIUM - Face ajourée	p. 112
2 - TOTEMS BOX	p. 114
3 - TOTEMS SÉRIE 87	p. 116
4 - TOTEMS SÉRIE 157	p. 118
5 - TOTEMS RADIUS	p. 120
6 - TOTEMS TRILINE	p. 121

TOTEMS ALUMINIUM JOINTS CREUX

FACES PLANES ET FACES GALBÉES

4

FINITIONS

BRUT, ANODISÉ NATUREL,
BLANC, LAQUÉ RAL



- POUR L'INTÉRIEUR ET L'EXTÉRIEUR
- NON LUMINEUX
- FACES PLANES OU GALBÉES
- EN 1 SEUL ÉLÉMENT JUSQU'À 4 M
- PANIER DE CROSSES
- ANNEAU DE LEVAGE (à partir de 4 mètres)
- FABRICATION À LA DEMANDE
- FINITION ANODISÉE SUR DEMANDE
- LAQUAGE POSSIBLE SUIVANT LA GAMME RAL (190 teintes sur nuancier + 50 teintes métal)



TARIF PUBLIC (H.T.)

STRUCTURE:

Par tubes acier galvanisés mécano-soudés adaptés au format

FIXATIONS:

Par dépassement des poteaux compris dans le prix ou par platines et crosses d'ancrage en option

FACES:

En aluminium prélaqué blanc RAL 9010, sur devis Anodisé Naturel ou Laqué RAL

FINITION:

Sur les chants par tubes laqués, cornières ou tôles pliées à votre demande

FERMETURE:

Partie haute fermée par une tôle découpée à la forme

POSE:

Fourniture des crosses d'ancrage assemblées pour faciliter le scellement

EMBALLAGE:

Par film et cornières polystyrène (caisse en bois sur devis)

LIVRAISON:

Port sur devis



TOTEM FACES PLANES



TARIF TOTEMS ALUMINIUM FACES PLANES

Code	H	L	L				option platines seules	option platines et panier de crosses	
			500 mm	700 mm	900 mm	1100 mm			1300 mm
TOTALUFP_*/1500	1500 mm		520,52 €	557,38 €	593,64 €	632,84 €	669,08 €	90,00 € ¹	130,00 € ²
TOTALUFP_*/2000	2000 mm		593,64 €	705,36 €	778,48 €	853,92 €	929,36 €	170,00 € (réf. : TOTALU PLATINE REN)	230,00 € (réf. : TOTALU CROSPREN)
TOTALUFP_*/2500	2500 mm		739,88 €	929,36 €	1 036,40 €	1 148,70 €	1 201,92 €		
TOTALUFP_*/3000	3000 mm		966,24 €	1 187,30 €	1 299,00 €	1 374,46 €	1 447,58 €		
TOTALUFP_*/3500	3500 mm		1 077,94 €	1 335,88 €	1 523,00 €	1 632,40 €	1 707,84 €		
TOTALUFP_*/4000	4000 mm		1 226,48 €	1 523,00 €	1 763,98 €	1 837,10 €	1 929,50 €	250,00 € (réf. : TOTALU PLATINE REN2)	350,00 € (réf. : TOTALU CROS REN2)
TOTALUFP_*/4500	4500 mm		1 386,74 €	1 739,44 €	2 109,64 €	2 367,56 €	2 700,96 €		
TOTALUFP_*/5000	5000 mm		1 503,70 €	1 929,50 €	2 245,90 €	2 523,16 €	2 931,98 €		
TOTALUFP_*/6000	6000 mm		2 783,42 €	2 968,24 €	3 153,06 €	3 340,80 €	3 527,96 €		

Laquage en gamme RAL (190 teintes): 50,00 € le m²/face + Forfait mise à la teinte : 125,00 € (PEINTTOTFOR)

* largeur choisie

1- (réf. : TOTALUPLATINE)
2- (réf. : TOTALUPLATCROS)

TARIF TOTEMS ALUMINIUM FACES GALBÉES

Code	H	L	L				option platines seules	option platines et panier de crosses	
			500 mm	700 mm	900 mm	1100 mm			1300 mm
TOTALUFG_*/1500	1500 mm		547,44 €	586,62 €	625,24 €	664,42 €	703,04 €	90,00 € ¹	130,00 € ²
TOTALUFG_*/2000	2000 mm		625,24 €	742,20 €	817,66 €	897,78 €	977,90 €	170,00 € (réf. : TOTALU PLATINE REN)	230,00 € (réf. : TOTALU CROSPREN)
TOTALUFG_*/2500	2500 mm		778,48 €	977,90 €	1 090,22 €	1 206,60 €	1 262,76 €		
TOTALUFG_*/3000	3000 mm		1 014,76 €	1 248,14 €	1 365,10 €	1 445,22 €	1 520,68 €		
TOTALUFG_*/3500	3500 mm		1 134,06 €	1 403,70 €	1 600,80 €	1 715,44 €	1 795,58 €		
TOTALUFG_*/4000	4000 mm		1 289,66 €	1 600,80 €	1 853,48 €	1 929,50 €	2 026,60 €	250,00 € (réf. : TOTALU PLATINE REN2)	350,00 € (réf. : TOTALU CROS REN2)
TOTALUFG_*/4500	4500 mm		1 457,50 €	1 827,14 €	2 216,68 €	2 486,90 €	2 837,22 €		
TOTALUFG_*/5000	5000 mm		1 579,16 €	2 026,60 €	2 359,96 €	2 649,48 €	3 080,54 €		
TOTALUFG_*/6000	6000 mm		2 922,04 €	3 116,64 €	3 311,56 €	3 508,66 €	3 705,76 €		

Laquage en gamme RAL (190 teintes): 50,00 € le m²/face + Forfait mise à la teinte : 125,00 € (PEINTTOTFOR)

* largeur choisie

1- (réf. : TOTALUPLATINE)
2- (réf. : TOTALUPLATCROS)



TYPE DE CROSSE SELON LES DIMENSIONS DE VOTRE TOTEM

- En option, montage avec crosses Queue de carpes M12 (ref. QUEUECARPEM12)
- Option platine et crosse d'ancrage totem (ref. TOTALUPLATCROS)
- Option platine seule (ref. TOTALUPLATINE)

- En option, montage avec crosses Queue de carpes M24 (ref. QUEUECARPEM24)
- Option platine et crosse d'ancrage totem (ref. TOTALUPLATCROSPREN)
- Option platine seule (ref. TOTALUPLATINEREN)

- En option, montage avec crosses M24 (ref. CROSSE)
- Option platine et crosse d'ancrage totem (ref. TOTALUPLATCROSPREN2)
- Option platine seule (ref. TOTALUPLATINEREN2)

mm	LARGEUR DU TOTEM				
	500	700	900	1100	1300
1500					
2000					
2500					
3000					
3500					
4000					
4500					
5000					
6000					

Platine intérieure en acier laqué : 196,56 €

POUR TOUT AUTRE FORMAT OU POUR TOUTE AUTRE QUANTITÉ, NOUS CONSULTER

TARIF PUBLIC (H.T.)

TOTEMS ALUMINIUM AVEC AJOURAGE

4 TYPES
D'AJOURAGES



PLAT
(ALTU 3 mm)



RELIEF 5
(ALTU 10 mm)



RELIEF 10
(ALTU 15 mm)



RELIEF 25
(ALTU 30 mm)



- DÉCOUPE D'APRÈS VOS FICHIERS VECTORISÉS
- TÔLE ALU 20/10°
- ALTU 3 mm OU RELIEF: (+5 mm, +10 mm, +25 mm)
- ÉCLAIRAGE PAR LEDS (
- POSSIBILITÉ D'ANIMATION
- ÉCLAIRAGE LATÉRAL (LEDS) (en option)
- SIMPLE OU DOUBLE FACE
- FINITION BRUT, ANODISÉE OU LAQUÉE RAL (190 teintes sur nuancier + 50 teintes métal)



TOTEM FACES PLANES AJOURÉ

TARIF PUBLIC (H.T.)



ÉCLAIRAGE LED

FORFAIT TOTEM

Désignation	
HAUTEUR TOTEM < 2 MÈTRES	420,00 €
HAUTEUR TOTEM < 3,5 MÈTRES	525,00 €
HAUTEUR TOTEM < 4,5 MÈTRES	892,50 €
HAUTEUR TOTEM < 6 MÈTRES	1 102,50 €



TÔLE DE FACE EN ALUMINIUM LAQUÉ 20/10° + BORDS *

Code	Finition	
20/10LA	Tôle aluminium laqué RAL	157,00 €/m ² + Forfait mise à la teinte : 125,00 €

PRÉVOIR LE NOMBRE DE PLIS SELON LA FINITION CHOISIE *

Code	Finition	
MOTOL12PLIC	Pour totems aluminium avec bords joints creux: 12 Plis "angle droit"	100,80 €
MOTOL4PLIC	Pour totems aluminium avec bords plats: 4 Plis "angle droit"	33,60 €

en option

MOTOL4ANGS	Pour totems aluminium avec bords plats: 4 Plis "angle droit" soudés	42,00 €
------------	---	---------

* sauf pour totems 87 et 157



MÉTHACRYLATE BLANC DIFFUSANT EXTRUDÉ

Code	Finition	
ALTU3BDEXT	Altu 3 mm (ajourage plat)	53,30 € (m ²) x surface ajourée
ALTU10BDEXT	Altu 10 mm (lettres relief 5 mm)	174,40 € (m ²) x surface ajourée
ALTU15BDEXT	Altu 15 mm (lettres relief 10 mm)	261,62 € (m ²) x surface ajourée
ALTU30BDEXT	Altu 30 mm (lettres relief 25 mm)	577,50 € (m ²) x surface ajourée



AJOURAGE

PRISE EN CHARGE FICHER VECTORISÉ DU CLIENT

Code	Désignation	
AJOURFICH	1 ^{er} fichier	105,00 €
AJOURFICH2	Fichier suivant	63,00 €

PRÉPARATION D'UN FICHER VECTORISÉ (si effectué par nos soins)

Code	Désignation	
MOINFO	Main d'œuvre préparation fichier	120,00 € / heure

AJOURAGE: PAR SURFACE INFÉRIEURE À 1M²

Code	Désignation	
AJOURPLAT1	Plat	73,50 €
AJOURS101	Relief 5 et 10 mm	105,00 €
AJOUR251	Relief 25 mm	157,50 €

AJOURAGE: PAR SURFACE ENTRE 1M² ET 4,5M²

Code	Désignation	
AJOURPLAT	Plat	210,00 €
AJOUR510	Relief 5 et 10 mm	315,00 €
AJOUR25	Relief 25 mm	420,00 €



ÉCLAIRAGE

Code	Type d'éclairage	
ECLAIRBXML2	Éclairage Led	315,00 €/m ² x surface ajourée (hors tout)
ECLAIRAOU2	Éclairage Led Aouro	168,00 €/m ² x surface ajourée (hors tout)

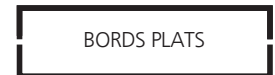

PLATINES ET PANIERS CROSES

Option platines seules

Option platines et panier de crose

LES MODÈLES DE PLATINES ET DE PANIERS DE CROSSE VARIENT SELON LA TAILLE DES TOTEMS:

-TOTEMS ALU JOINTS CREUX (voir page 110),

-TOTEMS 87 (voir page 116),

-TOTEMS 157 (voir page 118)

TARIF PUBLIC (H.T.)

TOTEMS BOX

SPÉCIAL FACES AMOVIBLES

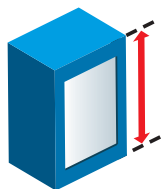

HAUTEUR SUR MESURE

TOTEMS

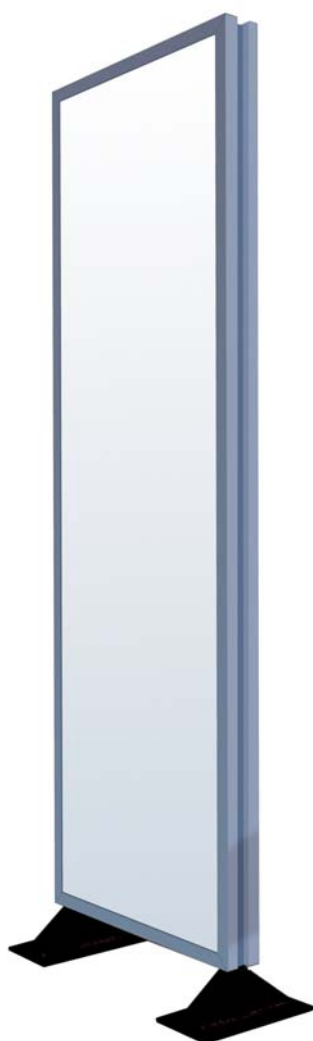

TARIF PUBLIC (H.T.)



**CHANGEMENT
VISUELS FACILE**

- LUMINEUX ou NON LUMINEUX
- SIMPLE ou DOUBLE FACE
- PARCLOSES CAISSON PERMETTANT LE DÉMONTAGE DES FACES
- MONTÉ AVEC PROFILÉ 44 mm
- PANIER DE CROSSES
- HAUTEUR SUR MESURE
- FABRICATION À LA DEMANDE
- LAQUAGE POSSIBLE SUIVANT LA GAMME RAL (190 teintes sur nuancier + 50 teintes métal)



ÉCLAIRAGE LED

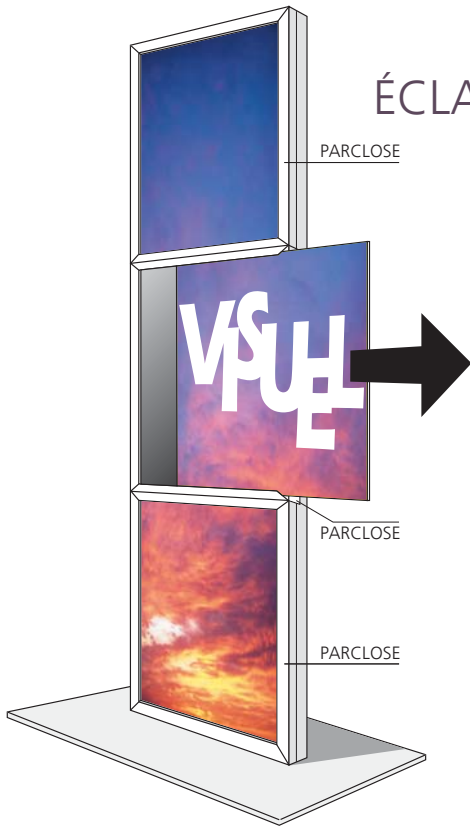

TARIF TOTEMS «BOX» LUMINEUX SIMPLE FACE

Code	H \ L	500 mm	700 mm	900 mm	1100 mm	1300 mm	1500 mm
TOTBXSFLX_*/2000	2000 mm	899,80 €	1 057,26 €				
TOTBXSFLX_*/3000	3000 mm	1 329,46 €	1 929,50 €	2 042,40 €	2 317,22 €	2 778,74 €	2 875,82 €
TOTBXSFLX_*/4000	4000 mm	1 965,60 €	2 824,94 €	3 080,54 €	3 158,34 €	3 620,38 €	3 922,18 €
TOTBXSFLX_*/5000	5000 mm	2 839,20 €	3 932,12 €	4 226,30 €	4 249,54 €	4 905,34 €	5 291,94 €
TOTBXSFLX_*/6000	6000 mm	3 712,80 €	4 664,40 €	4 895,42 €	5 088,40 €	5 727,68 €	6 021,88 €
PEINTTOTML	Laquage en gamme RAL (190 teintes): 50,00 € le ml + Forfait mise à la teinte 125,00 €						

* largeur choisie

TARIF TOTEMS «BOX» NON LUMINEUX SIMPLE FACE

Code	H \ L	500 mm	700 mm	900 mm	1100 mm	1300 mm	1500 mm
TOTBXSFLN_*/2000	2000 mm	809,82 €	951,56 €				
TOTBXSFLN_*/3000	3000 mm	1 196,52 €	1 736,54 €	1 838,16 €	2 189,80 €	2 500,86 €	2 588,22 €
TOTBXSFLN_*/4000	4000 mm	1 769,04 €	2 542,42 €	2 772,48 €	2 984,62 €	3 258,34 €	3 529,96 €
TOTBXSFLN_*/5000	5000 mm	2 555,28 €	3 538,92 €	3 803,66 €	4 015,84 €	4 414,84 €	4 762,76 €
TOTBXSFLN_*/6000	6000 mm	3 341,52 €	4 197,96 €	4 405,86 €	4 808,56 €	5 154,92 €	5 419,68 €
PEINTTOTML	Laquage en gamme RAL (190 teintes): + 50,00 € le ml + Forfait mise à la teinte 125,00 €						

* largeur choisie

TARIF DOUBLE FACE: +152,88 €/M²

Option Platinas seules	
90,00 €	(réf. TOTBXPLATINE)
170,00 €	(réf. TOTBXPLATINEREN)
250,00 €	(réf. TOTPLATINEREN2)
Option Platinas et Panier de Crosses	
130,00 €	(réf. TOTBXPLATCROS)
223,00 €	(réf. TOTBXPLATCROSREN)
350,00 €	(réf. TOTBXPLATCROSREN2)

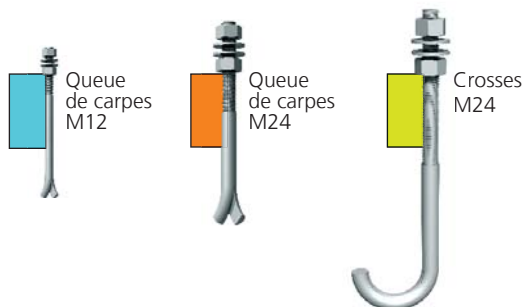

CROSSES,
QUEUE DE CARPES M12 ET M24,
PLATINES (VOIR PAGE 212)

TARIF PUBLIC (H.T.)

TOTEMS 87



FINITIONS:
BRUT, ANODISÉ NATUREL,
LAQUÉ RAL



- **LUMINEUX** (faces galbées)
- **NON LUMINEUX** (faces planes ou galbées)
- **POUR L'INTÉRIEUR ET L'EXTÉRIEUR**
- **FACES DÉMONTABLES**
- **PANIER DE CROSSES**
- **FABRICATION À LA DEMANDE**
- **LAQUAGE POSSIBLE SUIVANT LA GAMME RAL (190 teintes sur nuancier + 50 teintes métal)**



NOUVELLE
PARCLOSE
DÉMONTAGE PLUS
FACILE

VISUEL = LARGEUR – 170 mm

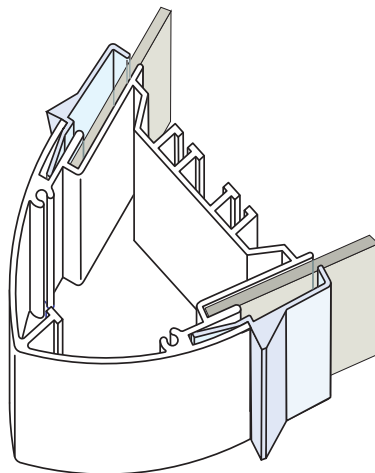

DÉTAIL DU PROFILÉ 87



PANIER DE QUEUE DE
CARPE SOUDÉES

TARIF PUBLIC (H.T.)



ÉCLAIRAGE LED

TOTEMS 87 LUMINEUX

STRUCTURE	Par profilé alu laqué blanc RAL 9010 avec renforts acier mécano-soudés adaptés au format
FIXATIONS	Par dépassement des poteaux compris dans le prix ou par platines et crosses d'ancrage en option
FACES	En altuglas blanc diffusant en 1 seul élément
FERMETURE	Partie haute fermée par une tôle découpée à la forme
POSE	Fourniture des crosses d'ancrage assemblées pour faciliter le scellement

Code	H \ L	500 mm	600 mm	700 mm	Option Platines seules	Option Platines et Panier de Crosses
TOT87LX_*/1500	1500	764,84 €	796,32 €	825,58 €	90,00 € (réf.: TOT87_PLATINE)	130,00 € (réf.: TOT87_PLATCROS)
TOT87LX_*/2000	2000	899,80 €	978,54 €	1 057,26 €		
TOT87LX_*/2500	2500	1 147,26 €	1 199,00 €	1 250,74 €	170,00 € (réf.: TOT87_PLATINEREN)	230,00 € (réf.: TOT87_PLATCROSREN)
TOT87LX_*/3000	3000	1 329,46 €	1 444,20 €	1 446,44 €		
PEINTTOTML	Laquage en gamme RAL (190 teintes): 50,00 € le ml de profilé + Forfait mise à la teinte 125,00 €					

* largeur choisie (500 mm, 600 mm ou 700mm)

POUR TOUT AUTRE FORMAT OU POUR TOUTE AUTRE QUANTITÉ, NOUS CONSULTER

TOTEMS 87 NON LUMINEUX

STRUCTURE	Par profilé alu laqué blanc RAL9010 avec renforts acier mécano-soudés adaptés au format
FIXATIONS	Par dépassement des poteaux ou par platines et crosses d'ancrage en option
FACES	En aluminium prélaqué blanc en 1 seul élément
FERMETURE	Partie haute fermée par une tôle découpée à la forme
POSE	Fourniture des crosses d'ancrage assemblées pour faciliter le scellement

Code	H \ L	500 mm	600 mm	700 mm	Option Platines seules	Option Platines et Panier de Crosses
TOT87NL_*/1500	1500	593,88 €	629,88 €	661,36 €	90,00 € (réf.: TOT87_PLATINE)	130,00 € (réf.: TOT87_PLATCROS)
TOT87NL_*/2000	2000	728,84 €	769,34 €	814,32 €		
TOT87NL_*/2500	2500	924,54 €	967,20 €	1007,80 €	170,00 € (réf.: TOT87_PLATINEREN)	230,00 € (réf.: TOT87_PLATCROSREN)
TOT87NL_*/3000	3000	1082,02 €	1147,26 €	1212,50 €		
PEINTTOTM2	Laquage en gamme RAL (190 teintes): 60,00 € le ml de profilé + Forfait mise à la teinte 125,00 €					
	Face anodisée + 26,80 € le m ² /face - Profilé seul laqué: 50,00 € le ml					

* largeur choisie (500 mm, 600 mm ou 700 mm)

POUR TOUT AUTRE FORMAT OU POUR TOUTE AUTRE QUANTITÉ, NOUS CONSULTER

Options :
Fourniture et pose
- disjoncteur différentiel
30 mA: 375,66 €
(Code TOT_DIJONCTDIF)

- inter pompier: 101,22 €
(Code TOT_INTERPOM)

Platine intérieure:
en acier laqué
196,56 €
(Code TOTPLATDINT)

HAUTEUR MAXI:
2 MÈTRES

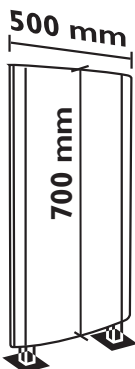

Échantillon Totem*:
(remboursable dès
la première commande)
196,56 €
(Code TOTEMECH)

* échantillon totem 87
non lumineux, faces alu,
platines de fixation



voir les tailles de totem
correspondantes dans
les tableaux ci-dessus

en option
montage avec crosses
Queue de carpes M12
(ref. QUEUECARPEM12)



voir les tailles de totem
correspondantes dans
les tableaux ci-dessus

en option
montage avec crosses
Queue de carpes M24
(ref. QUEUECARPEM24)

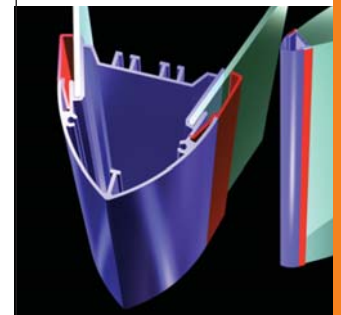

DÉTAIL PROFILÉ 87

TARIF PUBLIC (H.T.)

TOTEMS 157

3

FINITIONS:
BRUT, ANODISÉ NATUREL,
LAQUÉ RAL

3 FINITIONS
DU JOINT CREUX

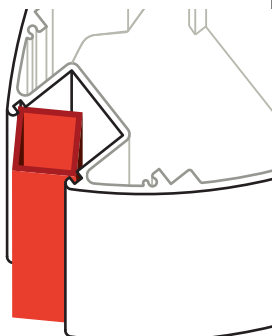
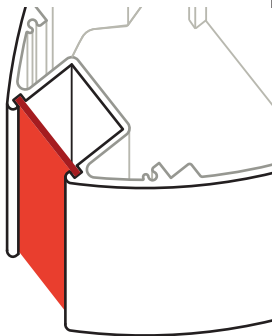

EN OPTION

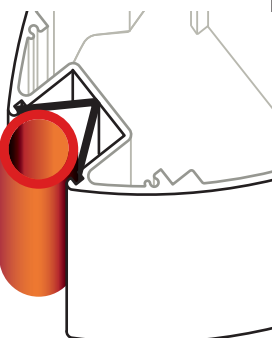

EN OPTION

NOUVELLE PARCLOUSE:
DÉMONTAGE PLUS FACILE
(VOIR PAGE PRÉCÉDENTE)

TARIF PUBLIC (H.T.)

- LUMINEUX (faces galbées)
- NON LUMINEUX (faces planes ou galbées)
- FACES DÉMONTABLES
- PANIER DE CROSSES
- ANNEAU DE LEVAGE (à partir de 4 mètres)
- FABRICATION À LA DEMANDE
- LAQUAGE POSSIBLE SUIVANT LA GAMME RAL (190 teintes sur nuancier + 50 teintes métal)

Visuel = Largeur – 250 mm

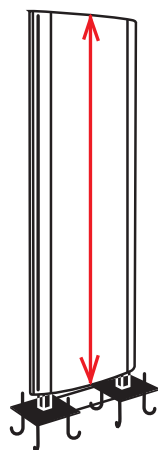

FACE DIFFUSANTE
LUMINEUSE JUSQU'À
6 MÈTRES DE HAUTEUR
EN UN SEUL ÉLÉMENT !

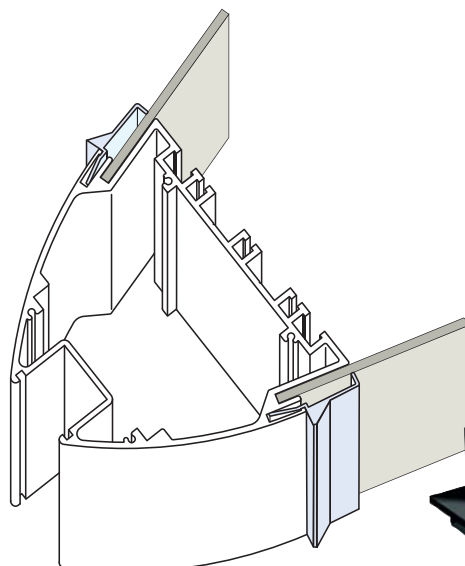

DÉTAIL DU PROFILÉ 157



PANIER DE CROSSES SOUDÉES

ÉCLAIRAGE LED

TOTEMS 157 LUMINEUX

STRUCTURE	Par profilé alu laqué blanc RAL9010 avec renforts acier mécano-soudés adaptés au format
FIXATIONS	Par dépassement des poteaux ou par platines et crosses d'ancrage
FACES	En altuglas blanc diffusant en 1 seul élément jusqu'à 6 mètres
FERMETURE	Partie haute fermée par une tôle découpée à la forme
POSE	Fourniture de crosses d'ancrages assemblées pour faciliter le scellement
EMBALLAGE	Par film et cornières polystyrène (caisse en bois sur devis)
LIVRAISON	Port sur devis

Code	H L	700 mm	900 mm	1100 mm	1300 mm	1500 mm	Option	Option
							Platines seules	Platines et Panier de Crosses
TOT157LX_*/3000	3000 mm	1 929,50 €	2 042,40 €	2 433,08 €	2 778,74 €	2 875,82 €	170,00 € ¹	230,00 € ²
TOT157LX_*/3500	3500 mm	2 489,24 €	2 705,62 €	2 909,76 €	3 177,64 €	3 452,50 €	250,00 € (réf. : TOT157_PLATINEREN2)	350,00 € (réf. : TOT157_PLATCROSREN2)
TOT157LX_*/4000	4000 mm	2 824,94 €	3 080,54 €	3 316,26 €	3 620,38 €	3 922,18 €		
TOT157LX_*/4500	4500 mm	3 384,68 €	3 717,48 €	3 980,68 €	4 364,92 €	4 618,18 €		
TOT157LX_*/5000	5000 mm	3 932,12 €	4 226,30 €	4 462,02 €	4 905,34 €	5 291,94 €		
TOT157LX_*/6000	6000 mm	4 664,40 €	4 895,42 €	5 342,82 €	5 727,68 €	6 021,88 €		
PEINTTOTML	Laquage en gamme RAL (190 teintes): 50,00 € le ml de profilé + Forfait mise à la teinte 125,00 €							

* largeur choisie (700 mm → 1500mm)

Options : Fourniture et pose - disjoncteur différentiel 30 mA 375,66 € (Code TOT_DIJONCTDIF)
- inter pompier 101,22 € (Code TOT_INTERPOM)

POUR TOUT AUTRE FORMAT OU POUR TOUTE AUTRE QUANTITÉ, NOUS CONSULTER

TOTEMS 157 NON LUMINEUX

STRUCTURE	Par profilé alu laqué blanc RAL9010 avec renforts acier mécano-soudés adaptés au format
FIXATIONS	Par dépassement des poteaux compris dans le prix ou par platines et crosses d'ancrage avec plus value
FACES	En aluminium prélaqué blanc en 1 seul élément jusqu'à 4 mètres et H de jonction au delà
FERMETURE	Partie haute fermée par une tôle découpée à la forme
POSE	Fourniture des crosses d'ancrage assemblées pour faciliter le scellement
EMBALLAGE	Par film et cornières polystyrène (caisse en bois sur devis)
LIVRAISON	Port sur devis

Code	H L mm	700 mm	900 mm	1100 mm	1300 mm	1500 mm	Option	Option
							Platines seules	Platines et Panier de Crosses
TOT157NL_*/3000	3000	1 634,02 €	1 788,54 €	1 934,16 €	2 082,76 €	2 238,30 €	170,00 € ¹	230,00 € ²
TOT157NL_*/3500	3500	1 934,16 €	2 107,30 €	2 286,86 €	2 469,34 €	2 640,12 €	250,00 € (réf. : TOT157_PLATINEREN2)	350,00 € (réf. : TOT157_PLATCROSREN2)
TOT157NL_*/4000	4000	2 155,84 €	2 430,76 €	2 640,12 €	2 837,22 €	3 041,34 €		
TOT157NL_*/4500	4500	2 214,34 €	2 958,88 €	3 187,56 €	3 457,20 €	3 615,70 €		
TOT157NL_*/5000	5000	3 077,62 €	3 335,54 €	3 481,76 €	3 849,06 €	4 102,30 €		
TOT157NL_*/6000	6000	3 698,16 €	3 978,56 €	4 282,44 €	4 530,46 €	4 708,24 €		
PEINTTOTM2	Laquage en gamme RAL (190 teintes): 60,00 € le m ² /face + Forfait mise à la teinte 125,00 €							
	Face anodisée + 26,80 € le m ² /face - Profilé seul laqué: 50,00 € le ml de hauteur							

* largeur choisie

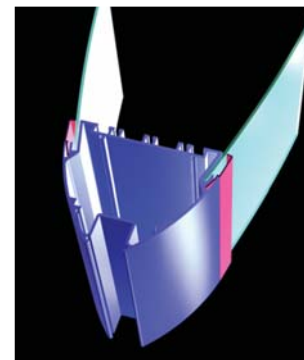
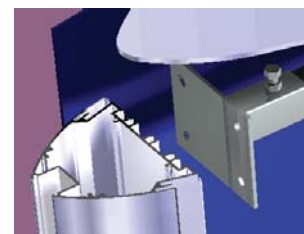

1 (réf. : TOT157_PLATINEREN)
2 (réf. : TOT157_PLATCROSREN)



en option:
montage avec crosses
Queue de carpes M24
(réf. QUEUECARPEM24)

Option Platines et Panier de Crosses
(réf. : TOT157_PLATCROS)

Option Platines seules
(réf. : TOT157_PLATINE)



en option:
montage avec crosses
M24(réf. CROSSE)

Option Platines et Panier de Crosses (réf. : TOT157_PLATCROSREN)

Option Platines seules
(réf. : TOT157_PLATINEREN)

TARIF PUBLIC (H.T.)

TOTEMS RADIUS / CLIC

ÉCLAIRAGE LED

HAUTEUR SUR MESURE

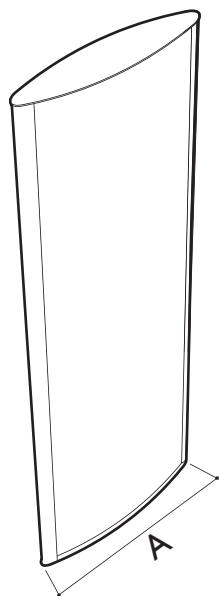

DÉTAIL DU PROFILÉ RADIUS

RADIUS CLIC

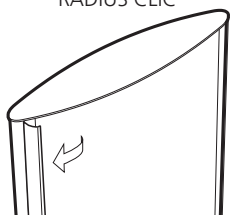

TARIF PUBLIC (H.T.)

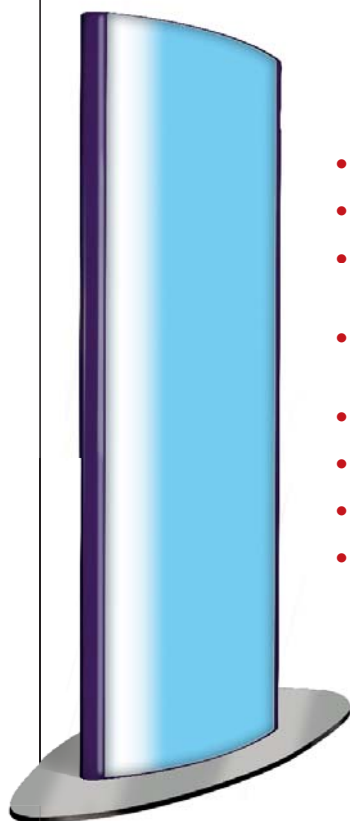

- HAUTEUR MAXI: 2.5 M
- LUMINEUX (faces galbées)
- NON LUMINEUX (faces planes ou galbées)
- POUR L'INTÉRIEUR ET L'EXTÉRIEUR
- FACES DÉMONTABLES
- PANIER DE CROSSES
- FABRICATION À LA DEMANDE
- LAQUAGE POSSIBLE SUIVANT LA GAMME RAL (190 teintes sur nuancier + 50 teintes métal)



TOTEM RADIUS SUR POTEAU

TOTEMS RADIUS

STRUCTURE	Par profilé alu avec renforts tubulaires adaptés au format
ECLAIRAGE	Par tubes fluos T8 lumière du jour avec ballasts ferromagnétiques (TOTEMS LUMINEUX)
FACES	En altuglas blanc diffusant en 1 seul élément (TOTEMS LUMINEUX)
FACES	Aluminium en 1 seul élément (TOTEMS NON LUMINEUX)
FERMETURE	Partie haute fermée par une tôle découpée à la forme
POSE	Fourniture de crosses d'ancrages assemblées pour faciliter le scellement
EMBALLAGE	Par film et cornières polystyrène (caisse en bois sur devis)

TARIF TOTEMS RADIUS LUMINEUX (FACE ALTU COMPRISE)

Code	Dim. A	Altuglas	Brut	Anodisé	Laqué RAL*
TOTRADLX0500*	500 mm	altu blanc 2 mm	Périmètre x 66,86 € + Forfait 218,40 €	Périmètre x 69,20 € + Forfait 218,40 €	Périmètre x 103,76 € + Forfait 327,60 €
TOTRADLX0600*	600 mm	altuglas blanc			
TOTRADLX0700*	700 mm	3 mm			
TOTRADLX0800*	800 mm	altu blanc 3 mm	Périmètre x 72,08 € + Forfait 218,40 €	Périmètre x 78,98 € + Forfait 218,40 €	Périmètre x 103,76 € + Forfait 327,60 €
TOTRADLX0900*	900 mm	altuglas blanc			
TOTRADLX1000*	1000 mm	4 mm			

*+ Forfait mise à la teinte 125,00 €

TARIF TOTEMS RADIUS NON LUMINEUX (FACE ALTU COMPRISE)

Code	Dim. A	Brut	Anodisé	Laqué RAL*
TOTRADNL0500*	500 mm	Périmètre x 61,70 € + Forfait 218,40 €	Périmètre x 65,74 € + Forfait 218,40 €	Périmètre x 91,08 € + Forfait 327,60 €
TOTRADNL0600*	600 mm			
TOTRADNL0700*	700 mm			
TOTRADNL0800*	800 mm	Périmètre x 66,86 € + Forfait 218,40 €	Périmètre x 72,08 € + Forfait 218,40 €	Périmètre x 91,08 € + Forfait 327,60 €
TOTRADNL0900*	900 mm			
TOTRADNL1000*	1000 mm			

* = B pour brut, ANS pour anodisé, LA pour laqué RAL
Platine intérieure comprise

*+ Forfait mise à la teinte 125,00 €

TOTEMS Tri line®



- COMPATIBLE AVEC LA GAMME DE SIGNALÉTIQUE TRILINE
- POUR L'INTÉRIEUR
- LUMINEUX ou NON LUMINEUX
- FINITION ANODISÉE ou LAQUÉE
- LAQUAGE POSSIBLE SUIVANT LA GAMME RAL
- ALTUGLAS 3mm ou TÔLE ALUMINIUM 15/10^e
- 2 PROFILÉS: 60 et 90
- 2 LARGEURS: 600 et 900 mm
- HAUTEUR SUR MESURE



TARIF TOTEMS TRILINE LUMINEUX

Code	L \ H		1500 mm	2000 mm
	600 mm	900 mm		
NTTOTLX60_600X*	600 mm		698,88 €	873,60 €
NTTOTLX90_600X*	600 mm		873,60 €	1 048,32 €
NTTOTLX90_900X*	900 mm		1 223,04 €	1 397,76 €

PEINTTOTRILINEPV Plus value laquage: 208,00 € (profil + socle) + Forfait mise à la teinte 125,00 €

* hauteur choisie

TARIF TOTEMS TRILINE NON LUMINEUX

Code	L \ H		1500 mm	2000 mm	2500 mm	3000 mm	3500 mm
	600 mm	900 mm					
NTTOTNL60_600X*	600 mm		611,52 €	698,88 €	873,60 €		
NTTOTNL90_600X*	600 mm			873,60 €	1 048,32 €	1 223,04 €	1 397,76 €
NTTOTNL90_900X*	900 mm			1 223,04 €	1 397,76 €	1 572,48 €	1 747,20 €

Plus value laquage: 60,00 € le m² + Forfait mise à la teinte 125,00 €

* hauteur choisie

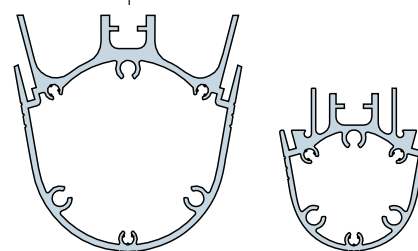

TARIF PUBLIC (H.T.)

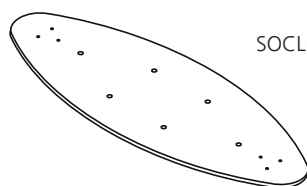

SOCLE INCLU

Réf: NTTOTSOCLE60600
NTTOTSOCLE90600
NTTOTSOCLE90900

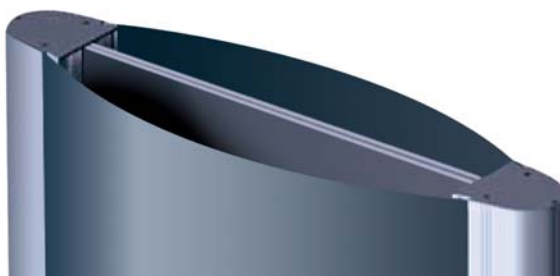

NOUS POUVONS ÉLABORER POUR VOUS DES DEMANDES SPÉCIFIQUES. UN DEVIS ET UN DÉLAI D'ÉTUDE DE VOTRE PROJET VOUS SERONT PROPOSÉS.

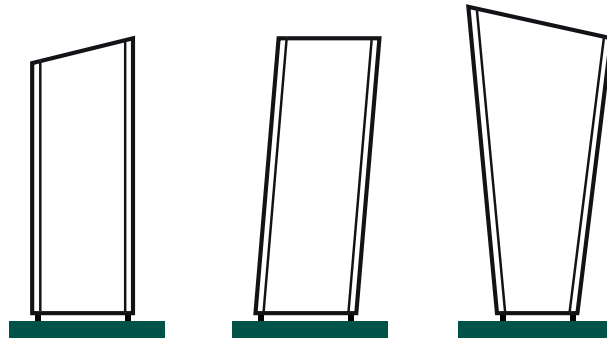

TOTEMS OBLIQUES, CONCAVES, BISEAUX OU INCLINÉS: NOUS CONSULTER



TARIF PUBLIC (H.T.)

